

ÉPREUVE EXTERNE COMMUNE

# CEB2017

**LIRE-ÉCRIRE 1**

LIVRET 1 | JEUDI 15 JUIN



NOM : \_\_\_\_\_

PRÉNOM : \_\_\_\_\_

CLASSE : \_\_\_\_\_

... /30





P. 3

## QUESTION 1

**COCHE** la proposition correcte.

/1

Quelle est l'intention dominante de l'auteur de ce texte ?

- Donner du plaisir.
- Persuader.
- Enjoindre.
- Informer.

## QUESTION 2

Ils utilisaient aussi des lignes courbes qui rappellent la végétation.

**ÉCRIS** trois éléments où tu peux observer ces lignes courbes.

/3

- \_\_\_\_\_
- \_\_\_\_\_
- \_\_\_\_\_

**QUESTION****3**

Voici des photos de la maison de Victor Horta. Cette maison est de style Art nouveau.



Dans l'extrait ci-dessous, **COLORIE** deux propositions encadrées qui te prouvent que cette maison est de style Art nouveau. /1

Leur objectif était de créer des bâtiments agréables à regarder, mais aussi agréables à vivre. Les architectes Art nouveau intégraient dans leurs constructions de grandes fenêtres en façade ou une verrière sur le toit afin de laisser passer la lumière. Ils utilisaient aussi des lignes courbes qui rappellent la végétation.

**QUESTION****4**

**ÉCRIS** les deux raisons pour lesquelles l'Art nouveau a rapidement disparu. /2

- \_\_\_\_\_
- \_\_\_\_\_

**QUESTION****5**

D'après le texte, **COMPLÈTE** en choisissant parmi les propositions suivantes :

/2

**danseur | musicien | architecte | peintre | acteur | dessinateur | sculpteur**

- Victor Horta est : \_\_\_\_\_
- Hergé est : \_\_\_\_\_

**QUESTION****6**

L'Art nouveau, la bande dessinée et le surréalisme font connaître notre pays hors de ses frontières.

Avec le cinéma, la littérature... ils contribuent à créer la réputation de la Belgique.

**SOULIGNE** dans cet extrait ce qui contribue à créer la réputation de la Belgique.

/5

**QUESTION****7****ENTOURE.**

/2

- En Belgique, la BD s'est développée

avant

en même temps que

le surréalisme.

après

- En Belgique, l'Art nouveau s'est développé

avant

en même temps que

le surréalisme.

après

**QUESTION****8****ENTOURE** le sujet du verbe souligné.

/1

Chez nous, c'est également dans la presse que sont nées, en 1929, les aventures de Tintin.

**QUESTION****9****SOULIGNE** le CIV (complément indirect du verbe) du verbe encadré.

/1

Ces deux magazines appartenait à des maisons d'édition qui publiaient des livres avec les aventures de certains héros.

## QUESTION

## 10

Chez nous, c'est également dans la presse que sont nées, en 1929, les aventures de Tintin.

Aujourd'hui, le héros créé par Hergé est un des personnages de bande dessinée les plus connus dans le monde.

**RECOPIE** le groupe nominal complet qui désigne Tintin et qui n'a pas encore été souligné. /1

\_\_\_\_\_

## QUESTION

## 11

**ENTOURE** ce que désigne le pronom « qu' ». /1

Les matériaux favoris de ces architectes étaient le verre, l'acier et le fer qu'ils combinaient. Ce n'est pas un hasard.

## QUESTION

## 12

**COMPLÈTE** d'après le texte. /1

Le surréalisme est apparu après la Première Guerre mondiale parce que

des artistes \_\_\_\_\_

## QUESTION

## 13

## COCHE.

/1

Les toiles de Magritte sont des énigmes, cela signifie que...

- ses toiles apportent des réponses.
- ses toiles sont difficiles à comprendre.
- ses toiles font peur.
- ses toiles montrent le ciel et les étoiles.

## QUESTION

## 14

Les architectes Art nouveau intégraient dans leurs constructions de grandes fenêtres en façade ou une verrière sur le toit afin de laisser passer la lumière.

**REPLACE** « intégraient ». La phrase doit conserver son sens.

/1

Les architectes Art nouveau \_\_\_\_\_ dans leurs constructions de grandes fenêtres en façade ou une verrière sur le toit afin de laisser passer la lumière.



Voici trois intertitres du texte.

1	Des dizaines de héros de BD
2	Le surréalisme de Magritte
3	Un pays bizarre ?

**INDIQUE** le numéro de l'intertitre sous lequel chaque phrase ci-dessous pourrait être placée. /1

De même, selon la ville traversée, un même fleuve pourra être appelé « Maas » ou « Meuse ».	<input type="radio"/>
Cet art s'était déjà développé en Amérique avant la guerre.	<input type="radio"/>
Sur ses tableaux, on peut voir le ciel et les nuages à travers les objets.	<input type="radio"/>

## QUESTION

## 16

**RELIS** la partie du texte *Des dizaines de héros de BD*.

**RECOPIE** un groupe de mots comprenant :

/2

- le mot « héros » employé au singulier.

---

- le mot « héros » employé au pluriel.

---

## QUESTION

## 17

**COCHE** les trois phrases qui contiennent un groupe attribut du sujet.

/3

- La Belgique est un pays surréaliste.
- En effet, les deux noms désignent la même ville.
- En effet, fabriquer de telles maisons était très coûteux.
- Avec la guerre, ces dépenses n'étaient plus possibles.

Dès la fin des années 1930, les conditions ont été réunies pour que de nombreux artistes puissent montrer et exercer leurs talents.

**ÉCRIS** le métier exercé par ces artistes.

/1



**Fédération Wallonie-Bruxelles / Ministère  
Administration générale de l'Enseignement**

Boulevard du Jardin Botanique, 20-22 – 1000 BRUXELLES  
www.fw-b.be – 0800 20 000

Impression : EVMprint - info@evmprint.be

Graphisme : Olivier VANDEVELLE - olivier.vandevelle@cfwb.be

Juin 2017

Le Médiateur de la Wallonie et de la Fédération Wallonie-Bruxelles

Rue Lucien Namèche, 54 – 5000 NAMUR

0800 19 199

courrier@mediateurcf.be

Éditeur responsable : Jean-Pierre HUBIN, Administrateur général

La « Fédération Wallonie-Bruxelles » est l'appellation désignant usuellement la « Communauté française » visée à l'article 2 de la Constitution



## Le vase de tante Gertrude

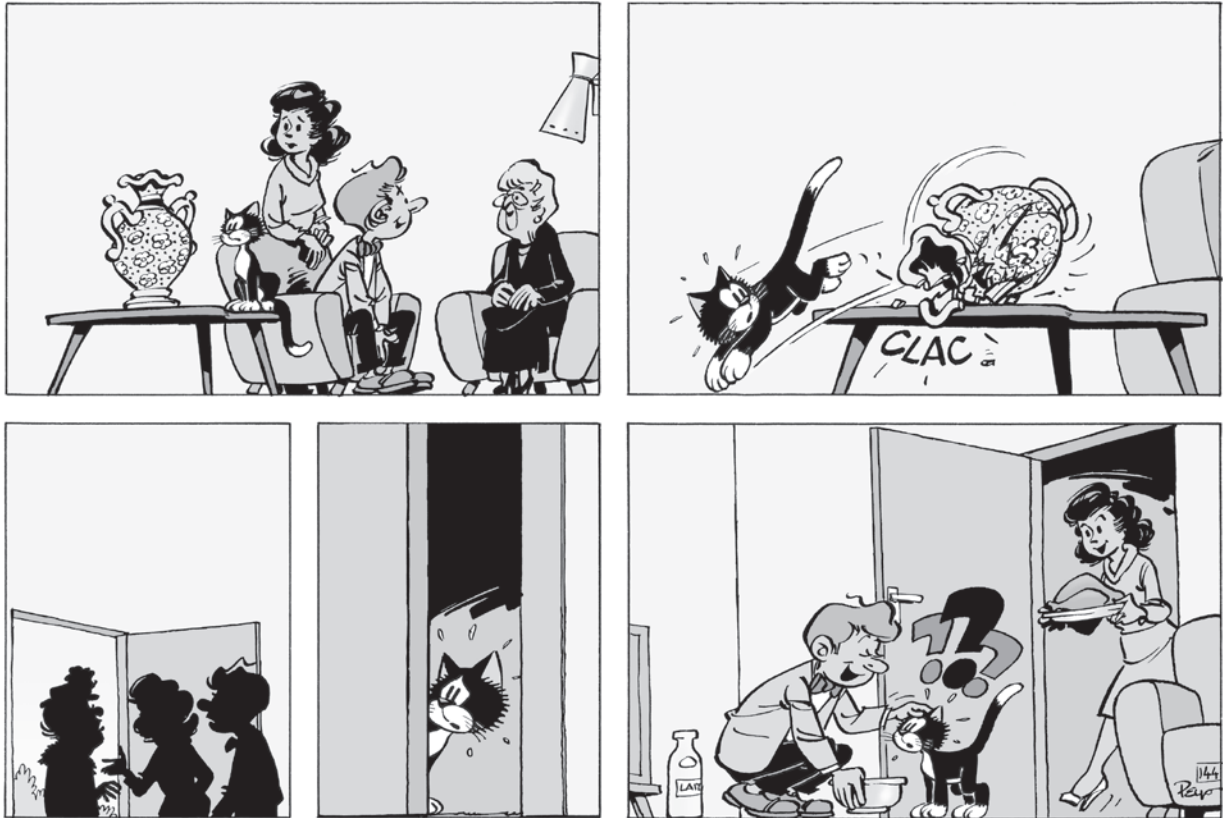

### CONSIGNES

À toi maintenant de raconter et d'écrire cette histoire d'une manière humoristique et pour un lecteur qui ne connaît pas la BD.

À quoi dois-tu faire attention en écrivant ton texte ?

- Tu dois raconter et écrire toute l'histoire.
- Tu ne dois pas oublier que ton lecteur n'a pas lu la BD : il n'a que ton texte pour comprendre.
- Tu dois essayer de le faire sourire.

Pense à relire ton écrit :

- Organise ton texte en paragraphes.
- Construis des phrases correctes.
- Utilise les temps verbaux adéquats.
- Évite les répétitions désagréables.
- Utilise des connecteurs (mot lien - adverbe).
- Respecte l'orthographe et la ponctuation.
- Soigne ton écriture et la présentation de ton travail.





**Fédération Wallonie-Bruxelles / Ministère  
Administration générale de l'Enseignement**

Boulevard du Jardin Botanique, 20-22 – 1000 BRUXELLES  
www.fw-b.be – 0800 20 000

Impression : EVMprint - info@evmprint.be

Graphisme : Olivier VANDEVELLE - olivier.vandevelle@cfwb.be

Juin 2017

Le Médiateur de la Wallonie et de la Fédération Wallonie-Bruxelles

Rue Lucien Namèche, 54 – 5000 NAMUR

0800 19 199

courrier@mediateurcf.be

Éditeur responsable : Jean-Pierre HUBIN, Administrateur général

La « Fédération Wallonie-Bruxelles » est l'appellation désignant usuellement la « Communauté française » visée à l'article 2 de la Constitution



ÉPREUVE EXTERNE COMMUNE

# CEB2017

**SOLIDES ET FIGURES**

LIVRET 3 | JEUDI 15 JUIN



NOM : \_\_\_\_\_

PRÉNOM : \_\_\_\_\_

CLASSE : \_\_\_\_\_

... /40

## QUESTION 1

Dans la situation n°1, un disque et une étoile sont placés dans une figure grisée. Celle-ci effectue une rotation.

**TRACE** la figure dans la situation n°2.

/1

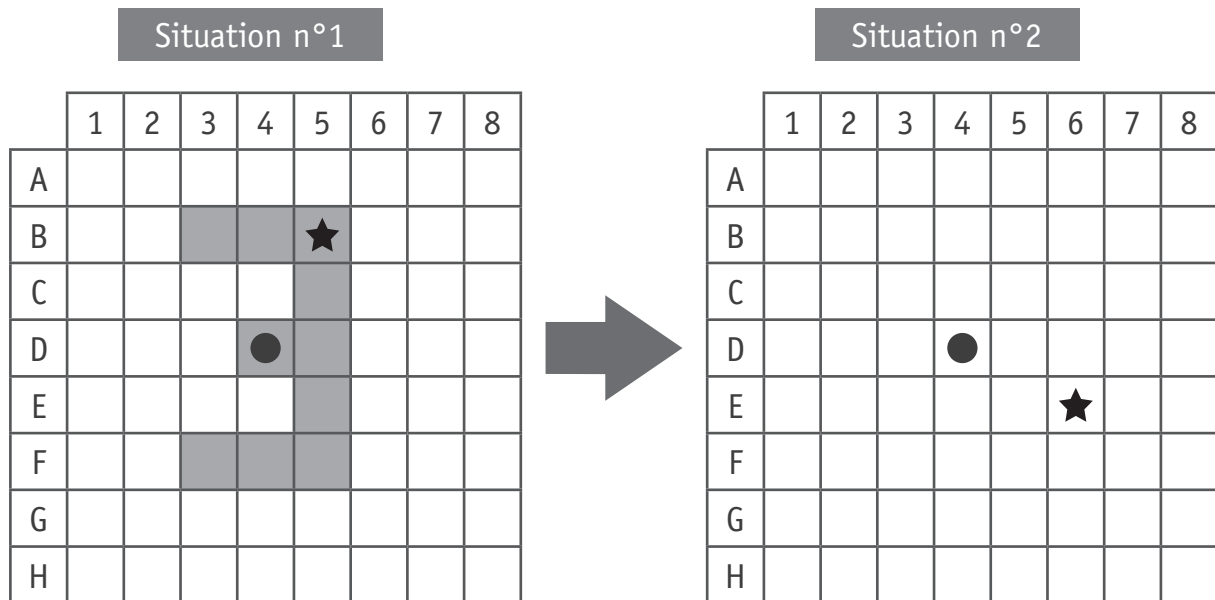

## QUESTION 2

**PLACE** des signes mathématiques sur ces triangles dessinés à main levée pour montrer qu'il s'agit...

/3

d'un triangle  
équilatéral

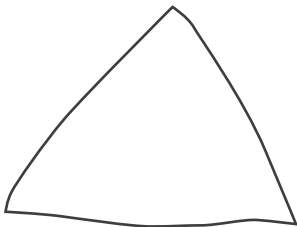

d'un triangle  
rectangle



d'un triangle  
isocèle

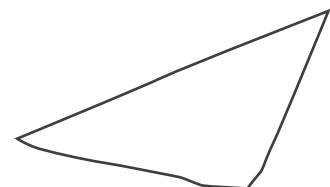

**OBSERVE** ces polyèdres et **COMPLÈTE** le tableau.

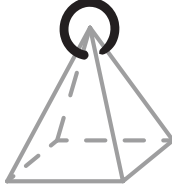
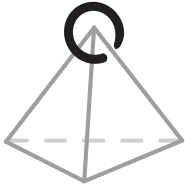
	 Un cube	 Une pyramide à base carrée	 Un tétraèdre
Nombre de faces			
Nombre de sommets			
Nombre d'arêtes			
Nombre de faces s'attachant au sommet entouré			

QUESTION

4

Voici le développement d'un parallélépipède rectangle.

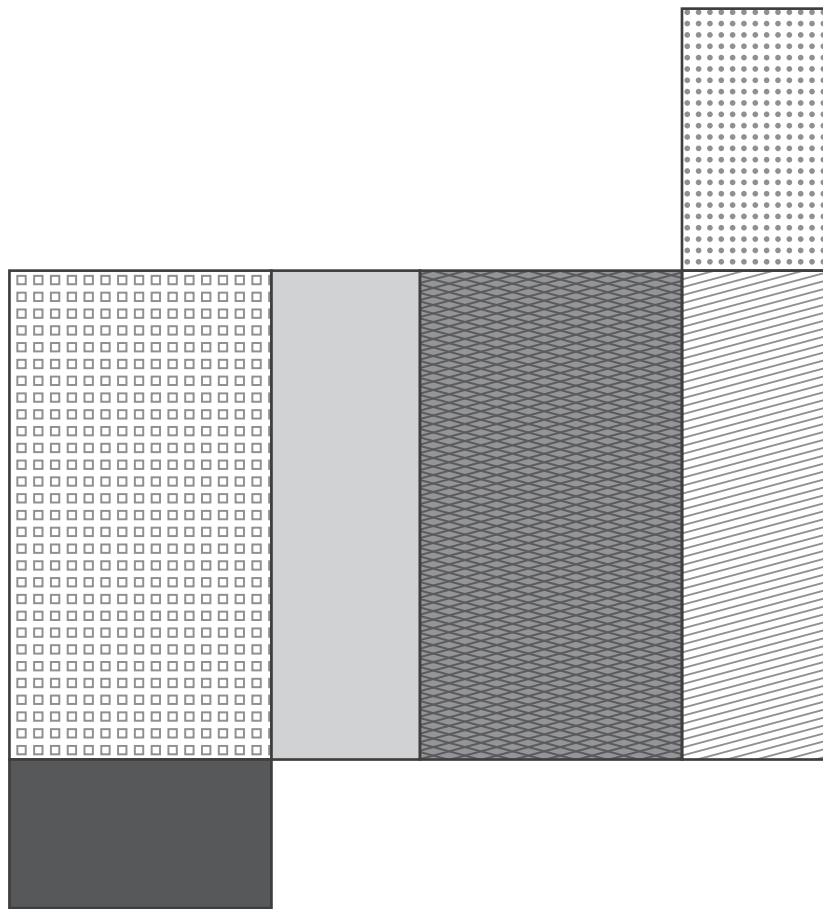

**ENTOURE** le parallélépipède rectangle qui correspond à ce développement.

/2

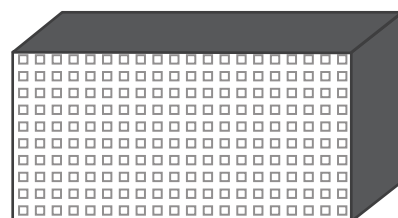
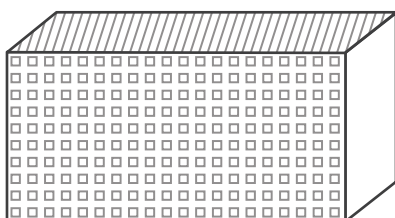
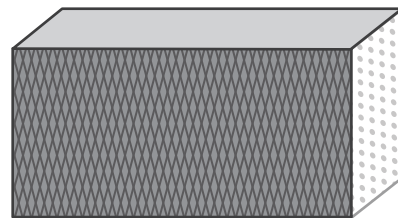
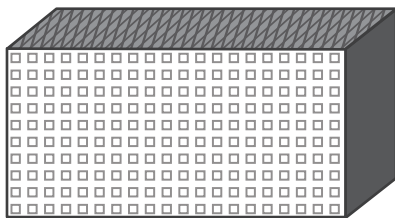

a) On coupe un cube en deux comme ceci :

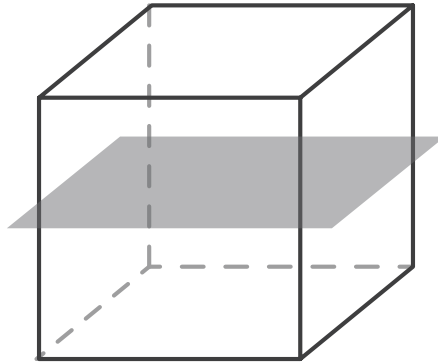

**ENTOURE** ce qu'on obtient :

/1

- deux pyramides à base carrée
- deux parallélépipèdes rectangles
- deux prismes à base triangulaire
- deux cubes

b) On coupe un cube en deux comme ceci :

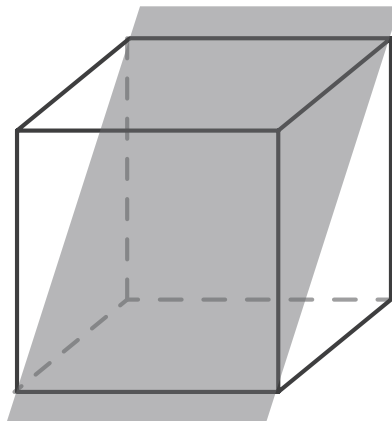

**ENTOURE** ce qu'on obtient :

/1

- deux pyramides à base carrée
- deux parallélépipèdes rectangles
- deux prismes à base triangulaire
- deux cubes

QUESTION

6

Dans le diagramme en arbre ci-dessous, on a classé des figures géométriques selon deux critères. Quels sont ces critères ?

**COMPLÈTE** les **deux** cadres du diagramme en choisissant parmi les étiquettes suivantes :

/2

- Figures qui sont des polygones réguliers
- Figures qui sont des quadrilatères
- Figures dont tous les angles sont droits
- Figures qui sont des triangles
- Figures qui ont au moins un angle droit

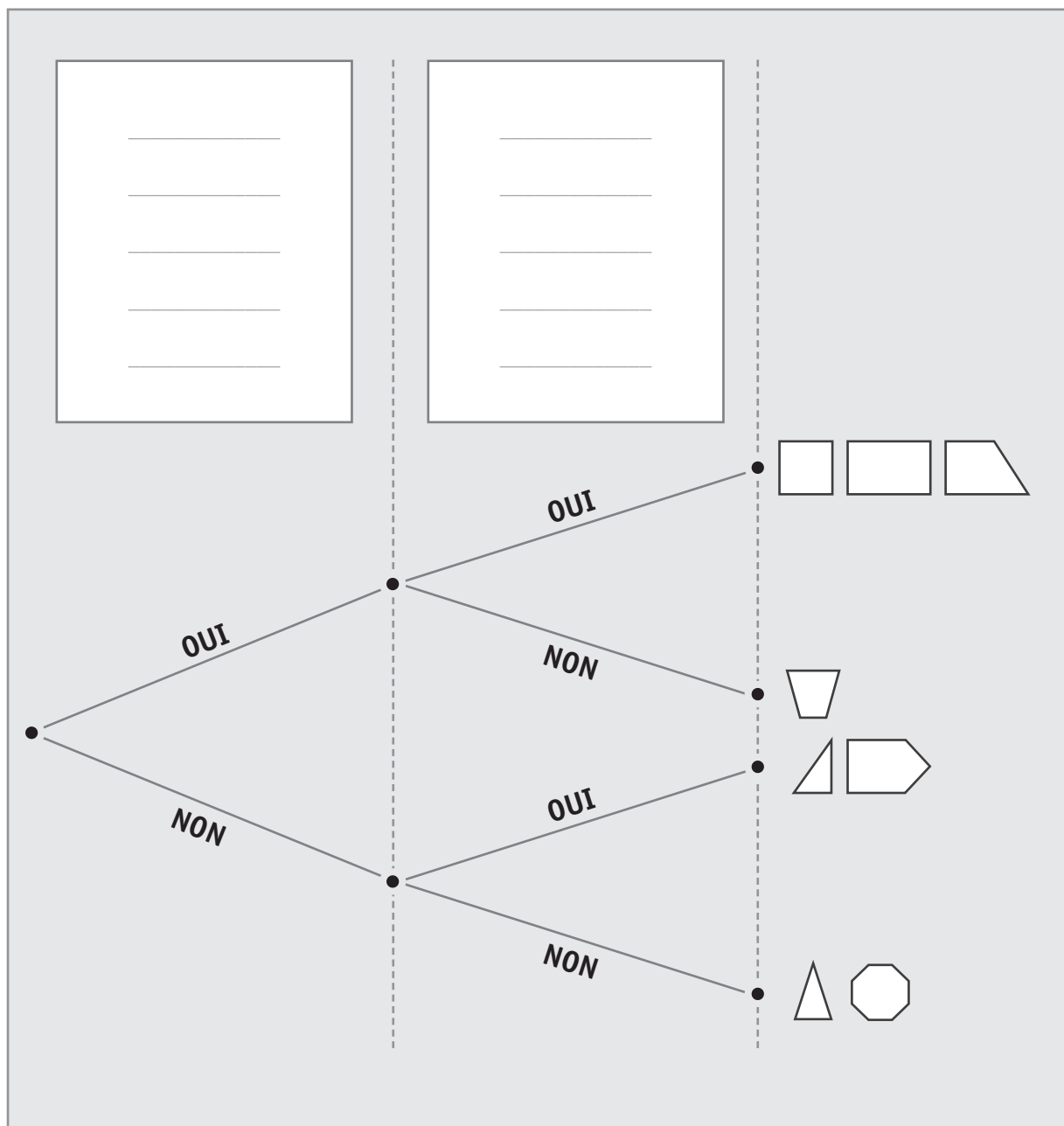

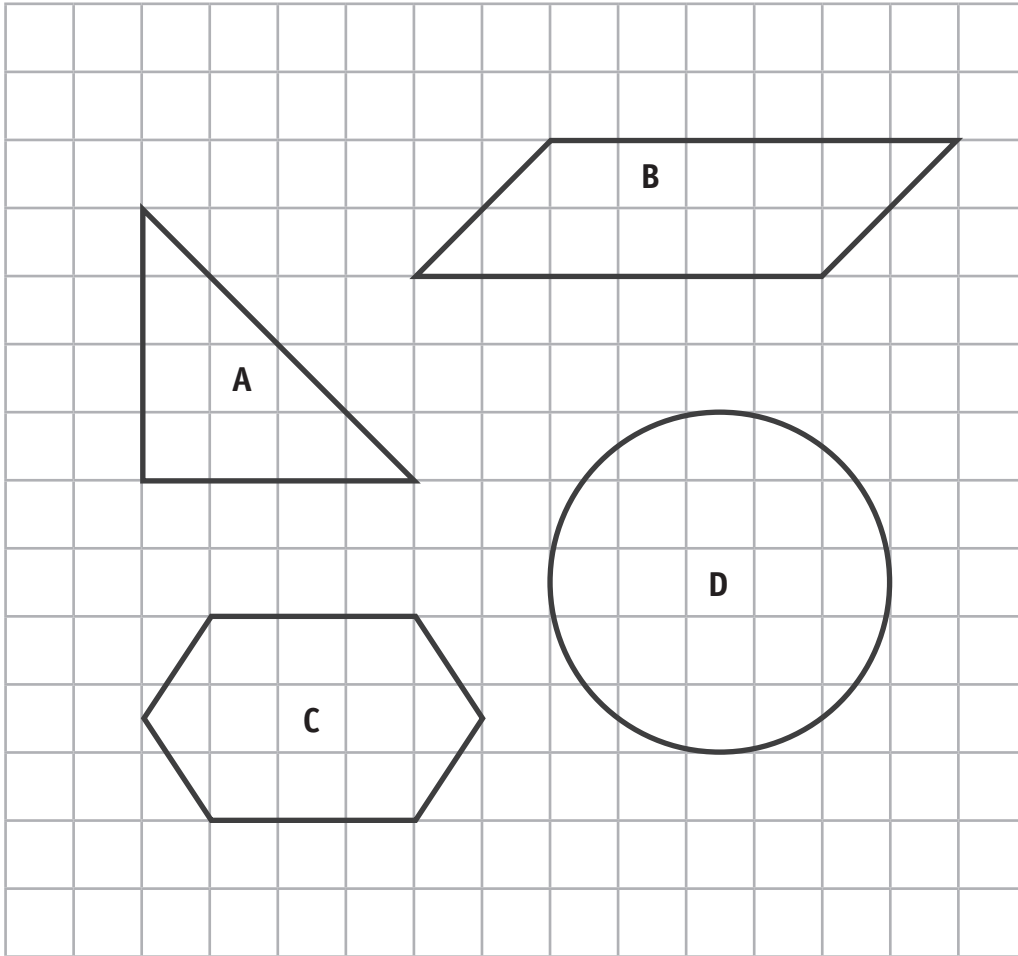

Combien d'axe(s) de symétrie chaque figure possède-t-elle ?  
 (0, 1, 2, 3, 4,... une infinité)

**COMPLÈTE.**

/4

	Nombre d'axes de symétrie
Figure A	
Figure B	
Figure C	
Figure D	

QUESTION

8

**AGRANDIS** la figure grisée.

Un côté est tracé.

**ACHÈVE** cette figure en utilisant ta latte.

/2

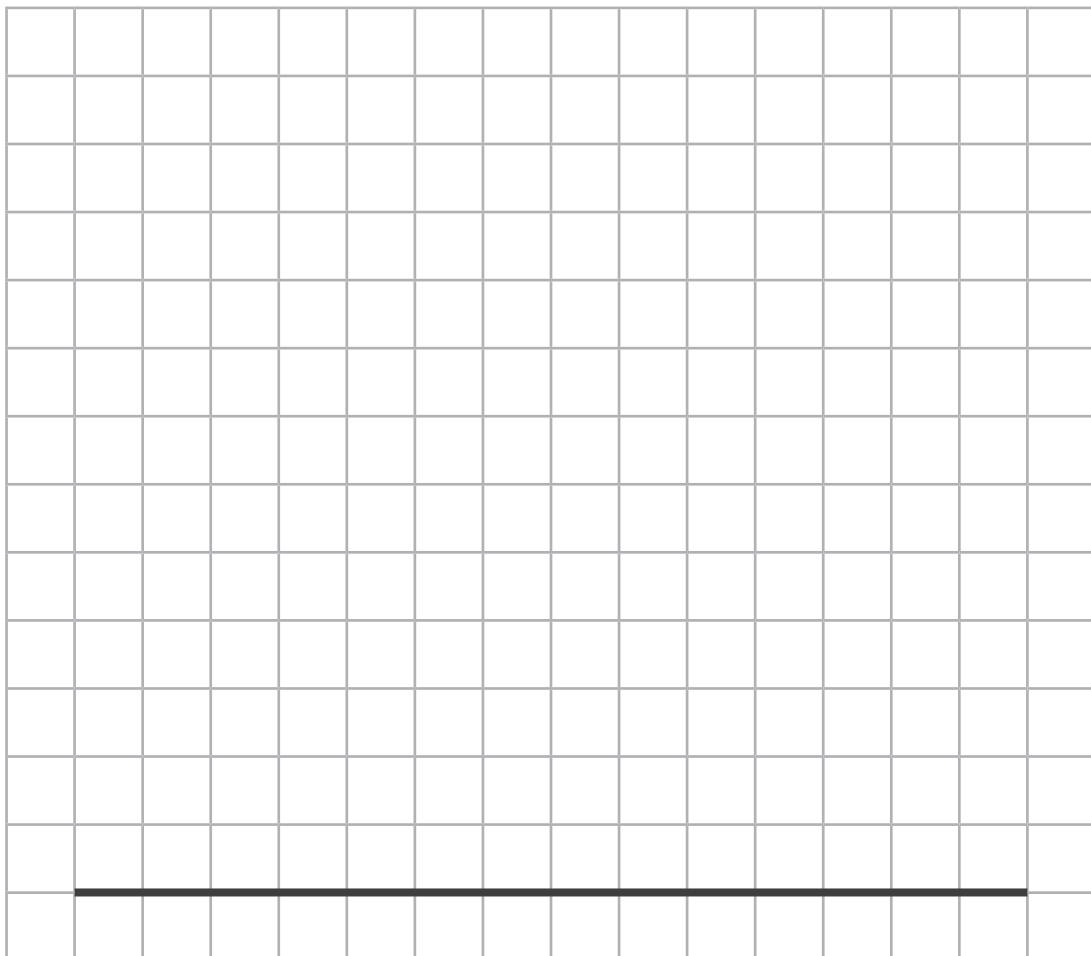
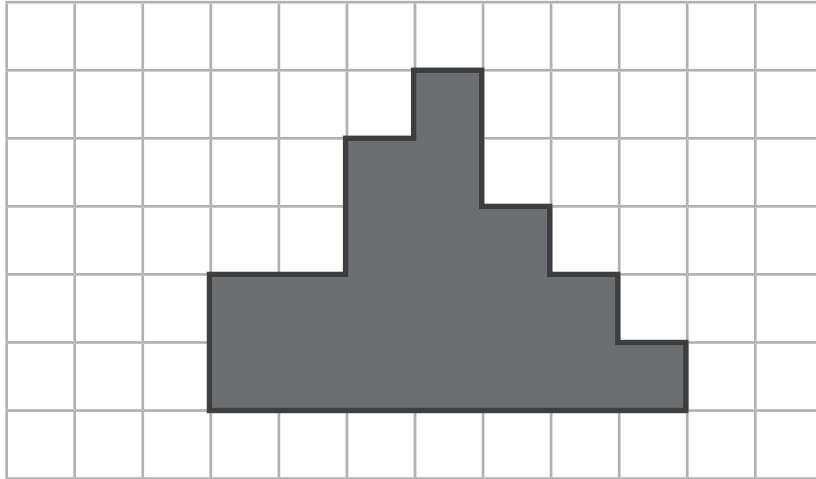



ENTOURE la construction qui correspond à l'énoncé.

/2

ÉNONCÉ

Pour effectuer la construction :

- ❶ trace un triangle  $ABC$  tel que  $AC = BC$  ;
- ❷ trace la droite perpendiculaire à  $[AB]$  passant par  $C$  et nomme-la  $d$  ;
- ❸ trace la droite parallèle à  $d$  passant par  $B$  et nomme-la  $e$ .

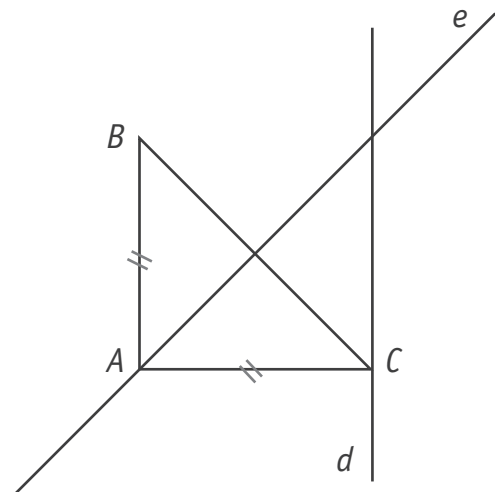
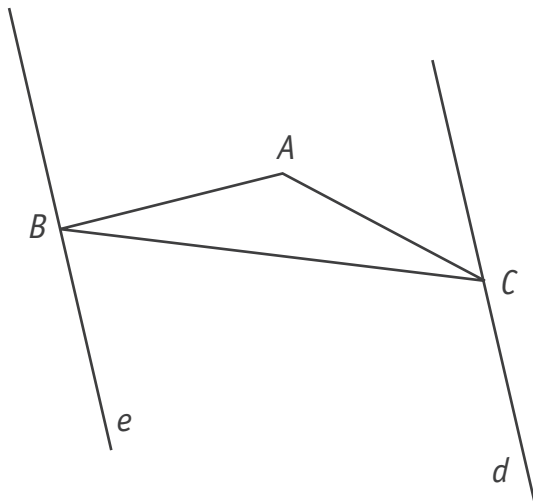
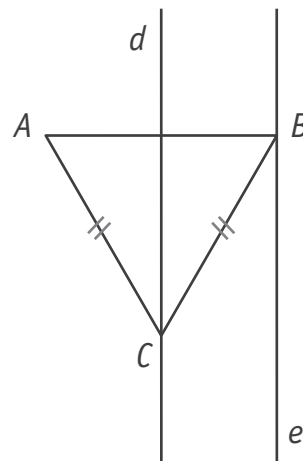
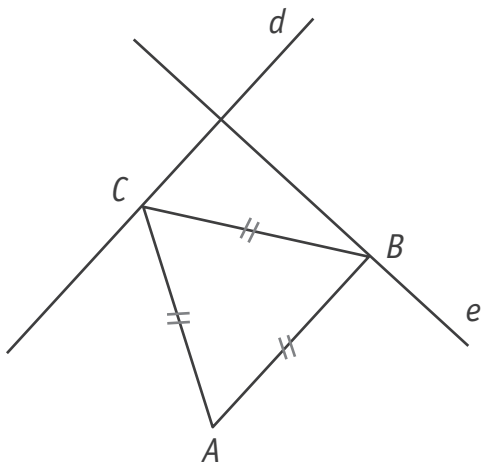

**TRACE** avec tes instruments en respectant la consigne.

/4

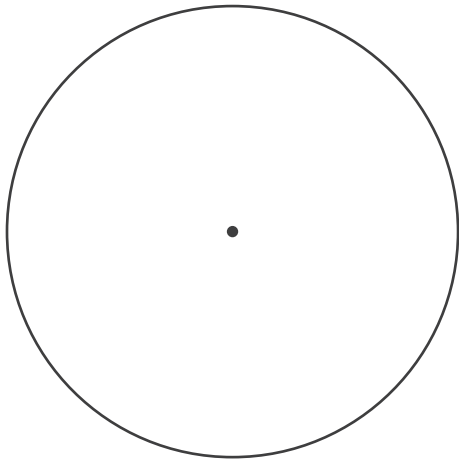

**TRACE** un hexagone régulier dont tous les sommets se trouvent sur le cercle.

C.

**TRACE** le cercle dont le centre est le point C et dont le rayon mesure 2 cm.

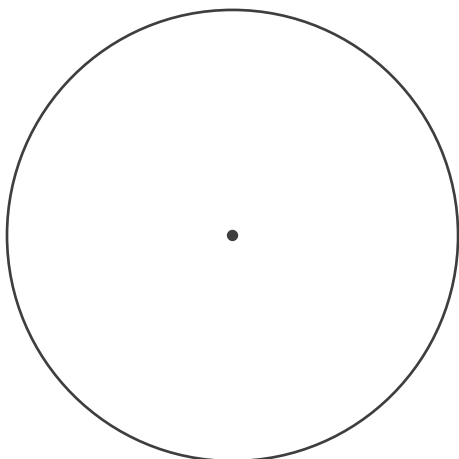

**TRACE** un triangle rectangle dont les 3 sommets se trouvent sur le cercle.

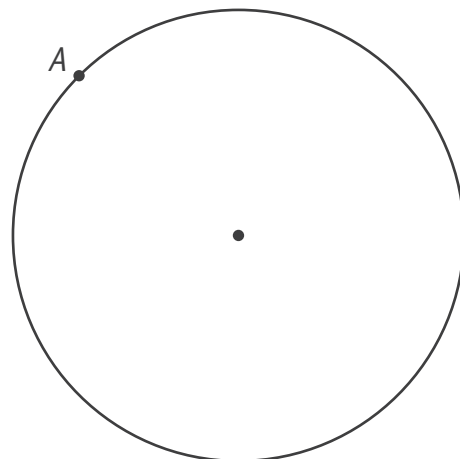

**TRACE** le carré dont 1 sommet est le point A et les 3 autres sont sur le cercle.

Dans le quadrillage, au départ des côtés déjà dessinés, **TRACE**, avec tes instruments, les figures demandées :

/4

- le carré dont  $a$  est un côté ;
- un rectangle strict dont  $b$  est une largeur ;
- un triangle rectangle dont  $c$  est une base ;
- un parallélogramme strict dont  $d$  est une base.

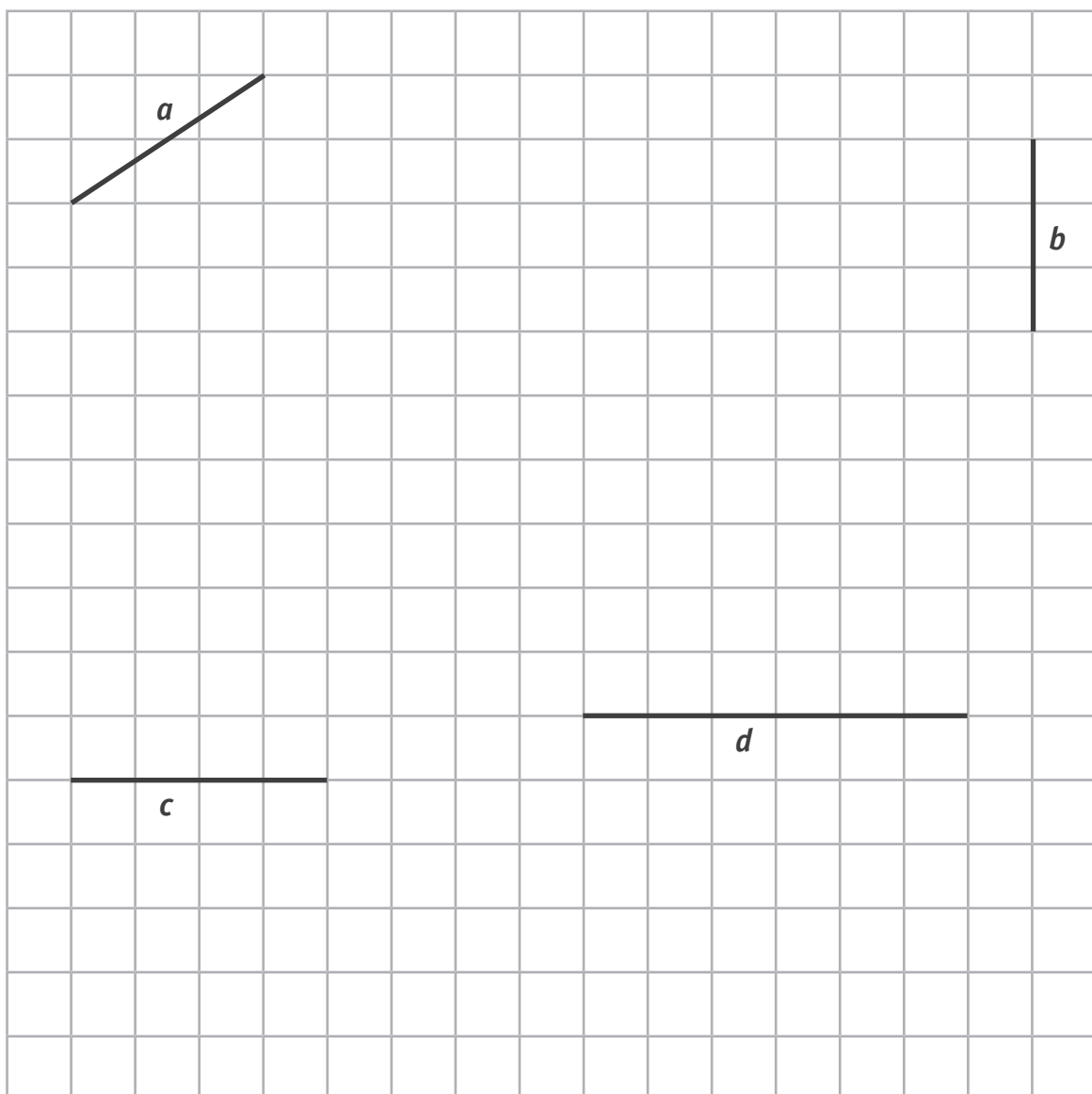

**TRACE**, avec tes instruments, un triangle dont les côtés mesurent 5 cm, 6 cm et 8 cm.

/2

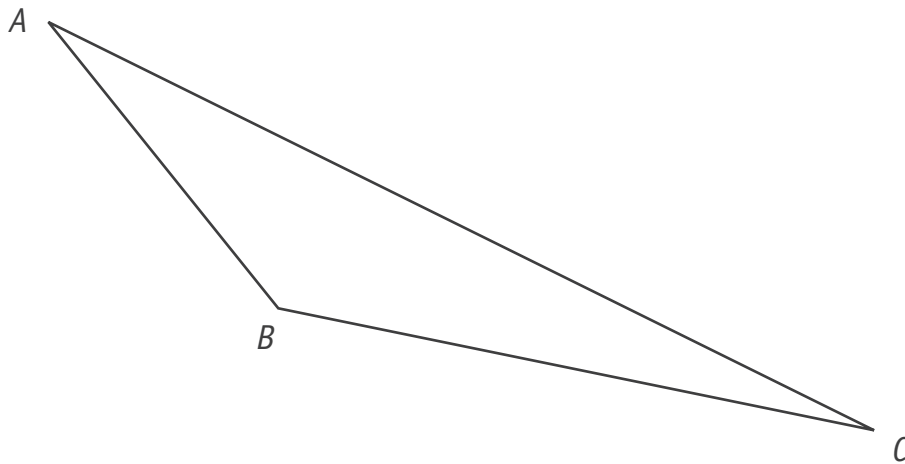

a) **COMPLÈTE.**

/4

- En considérant les **côtés**, cette figure est un triangle \_\_\_\_\_
- En considérant les **angles**, cette figure est un triangle \_\_\_\_\_
- La somme des 3 **angles** du triangle vaut \_\_\_\_\_ degrés.

b) Dans le triangle donné, **TRACE en bleu** la **hauteur** qui passe par le point A.

- a) **TRACE en rouge** l'itinéraire suivant sur le plan de la ville.  
**POSITIONNE** ton crayon sur le point de départ qui est la place de la Victoire.  
Rends-toi place du Palais de Justice en empruntant la rue du Palais.  
Tourne à droite vers la place de l'Abattoir puis poursuis vers l'avenue E. Mullendorf.  
Tu arrives sur une place.

**ÉCRIS** le nom de la place sur laquelle tu es arrivé ainsi que ses coordonnées.

/2

La place \_\_\_\_\_ case ( \_\_, \_\_ )

- b) **ÉCRIS** les coordonnées de la case sur laquelle se situe la Place du Palais de Justice sur ce plan.

case ( \_\_, \_\_ )

/1



**COMPLÈTE** un des développements de la page suivante du livret pour obtenir un **prisme à base triangulaire**.

/2

**DÉCOUPE**-le.

**COLLE**-le ci-dessous.



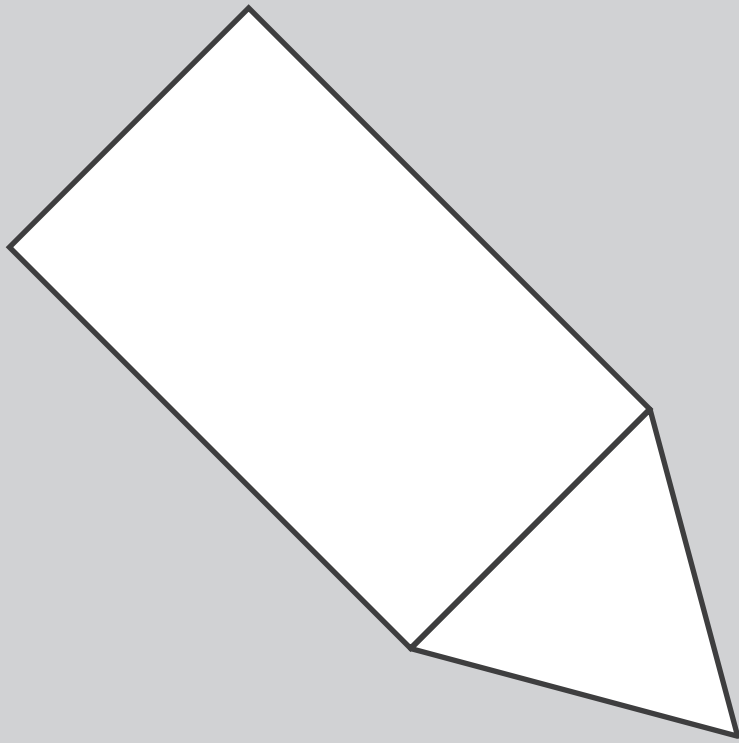
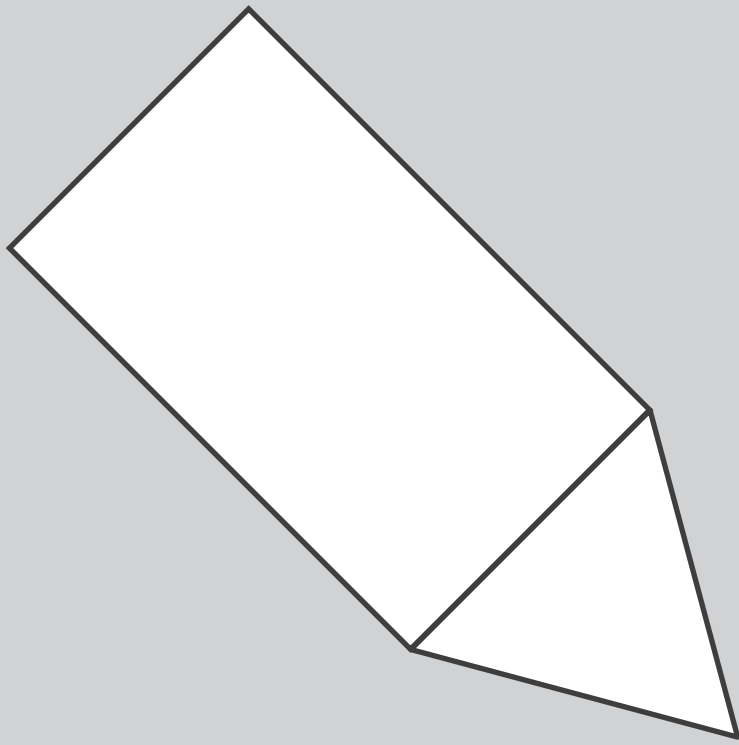







**Fédération Wallonie-Bruxelles / Ministère  
Administration générale de l'Enseignement**

Boulevard du Jardin Botanique, 20-22 – 1000 BRUXELLES  
www.fw-b.be – 0800 20 000

Impression : EVMprint - info@evmprint.be

Graphisme : Olivier VANDEVELLE - olivier.vandevelle@cfwb.be

Juin 2017

Le Médiateur de la Wallonie et de la Fédération Wallonie-Bruxelles

Rue Lucien Namèche, 54 – 5000 NAMUR

0800 19 199

courrier@mediateurcf.be

Éditeur responsable : Jean-Pierre HUBIN, Administrateur général

La « Fédération Wallonie-Bruxelles » est l'appellation désignant usuellement la « Communauté française » visée à l'article 2 de la Constitution

ÉPREUVE EXTERNE COMMUNE

# CEB2017

**GRANDEURS**

LIVRET 4 | VENDREDI 16 JUIN



NOM : \_\_\_\_\_

PRÉNOM : \_\_\_\_\_

CLASSE : \_\_\_\_\_

... /60

QUESTION

1

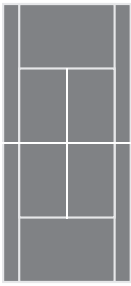
	COMPLÈTE par l'unité qui convient.	ENTOURE la mesure qui convient.
	La masse d'une raquette de tennis est d'environ :  300 _____	La longueur en cm d'une raquette de tennis est d'environ :  0,7   7   70   700
	L'aire d'un terrain de tennis est d'environ :  200 _____	La largeur en m d'un terrain de tennis est d'environ :  0,1   1   10   100

/4

QUESTION

2

COMPLÈTE par les signes  $>$ ,  $<$  ou  $=$

/4

57,2 l \_\_\_\_\_ 57,2 dal

240 mg \_\_\_\_\_ 2 400 cg

3 dam<sup>2</sup> \_\_\_\_\_ 30 dm<sup>2</sup>

1,1 cg \_\_\_\_\_ 1,1 g

**ENTOURE** toutes les propositions possibles.

/3

**BARRE** les autres.

- **175 cm** pourraient correspondre à :
  - la hauteur d'une marche ;
  - la longueur d'une table ;
  - la taille d'un adulte ;
  - la profondeur d'un évier.
  
- **15 s** pourraient correspondre à :
  - la durée pour courir 100 m ;
  - la durée nécessaire pour cuire un poulet ;
  - la durée du journal télévisé ;
  - la durée d'une chanson.
  
- **3 kg** pourraient correspondre à :
  - la masse d'un bébé ;
  - la masse d'une feuille de papier ;
  - la masse d'un sac de pommes de terre ;
  - la masse d'une télécommande.

QUESTION

4

ÉCRIS, dans chaque cadre, l'opération commune aux transformations proposées.

/3

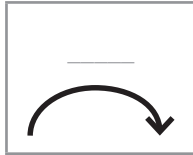

5 dm	→	0,5 cm
5 dam	→	0,5 m

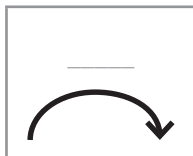

30 mm <sup>2</sup>	→	3 cm <sup>2</sup>
30 m <sup>2</sup>	→	3 dam <sup>2</sup>

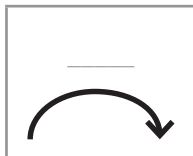

0,2 m <sup>3</sup>	→	2 dm <sup>3</sup>
0,2 dm <sup>3</sup>	→	2 cm <sup>3</sup>



Voici un parallélépipède rectangle A formé de 24 cubes.

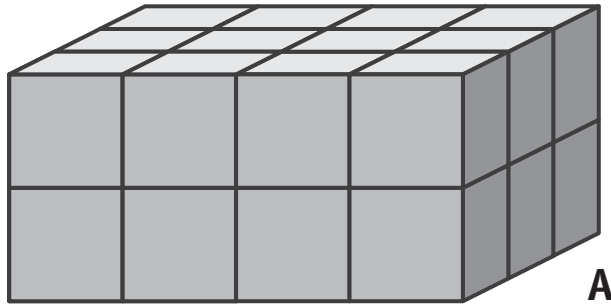

**ENTOURE** chaque fois la proposition correcte.

/3

- a) On **double la longueur** du parallélépipède rectangle A.  
Combien de cubes la nouvelle construction contient-elle ?

12 | 24 | 48 | 96 | 192

- b) On **diminue de moitié la hauteur** du parallélépipède rectangle A.  
Combien de cubes la nouvelle construction contient-elle ?

12 | 24 | 48 | 96 | 192

- c) On **triple chaque dimension** du parallélépipède rectangle A.  
Combien de cubes la nouvelle construction contient-elle ?

192 | 216 | 432 | 648 | 864

QUESTION

6

Pour recouvrir une surface, on a utilisé 21 fois cette forme :



Pour recouvrir la même surface, combien de fois faudrait-il utiliser la forme ci-dessous ?



**COMPLÈTE.**

/2

Pour recouvrir la même surface, il faudra l'utiliser \_\_\_\_\_ fois.

QUESTION

7

Pour organiser une journée sportive, on a demandé aux 24 élèves d'une classe de choisir un sport.

Voici le résultat :

- pour  $\frac{1}{4}$  des élèves, ce sera la natation ;
- pour  $\frac{2}{3}$  des élèves, ce sera le football ;
- pour les autres élèves ce sera l'athlétisme.

Voici quatre représentations.

**ENTOURE** celle qui correspond à la situation décrite ci-dessus.

/2

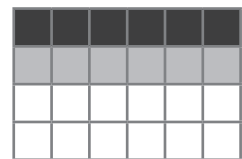
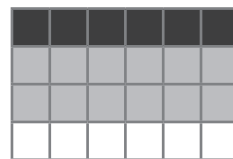
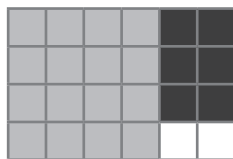
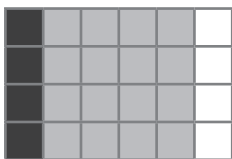

Voici un parallélépipède rectangle et ses dimensions :

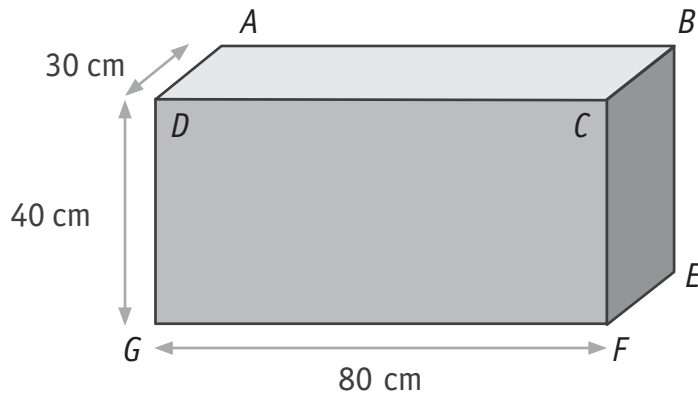

a) **CALCULE** le périmètre de la face *ABCD*.

Zone de travail.

**COMPLÈTE.**

Le périmètre de la face *ABCD* mesure : \_\_\_\_\_

b) **CALCULE** l'aire de la face *CBEF*.

Zone de travail.

**COMPLÈTE.**

L'aire de la face *CBEF* mesure : \_\_\_\_\_

c) **CALCULE** le volume du parallélépipède rectangle.

Zone de travail.

**COMPLÈTE.**

Le volume du parallélépipède rectangle mesure : \_\_\_\_\_

QUESTION

9

Le terrain représenté ci-dessous est vendu à 70 € le m<sup>2</sup>.

Quel est son prix ?

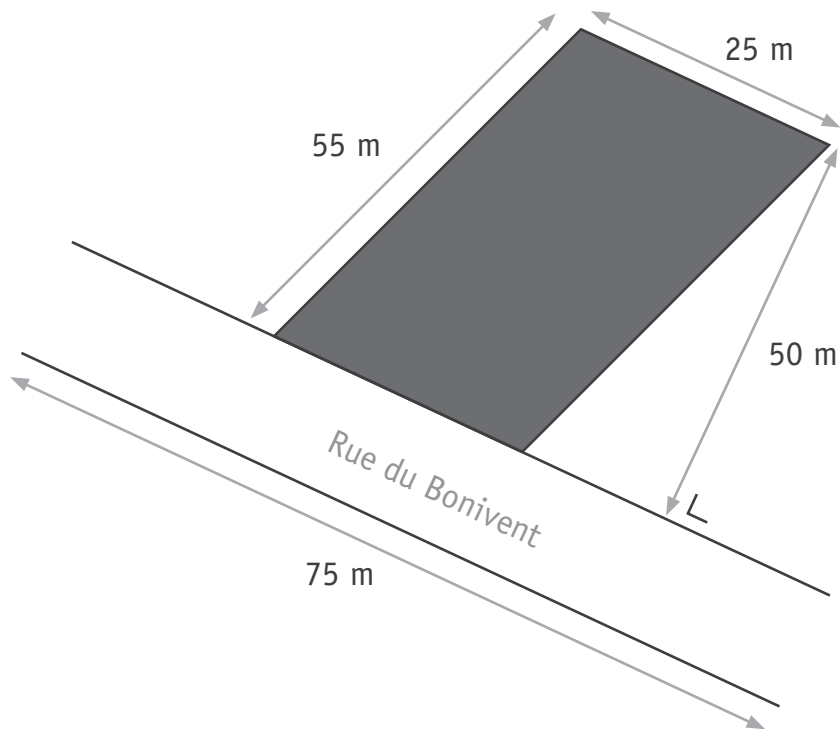

**ÉCRIS toute** ta démarche **et tes** calculs.

**COMMUNIQUE** ta réponse par une phrase.

---

/5

**CALCULE** l'aire de la partie grisée.

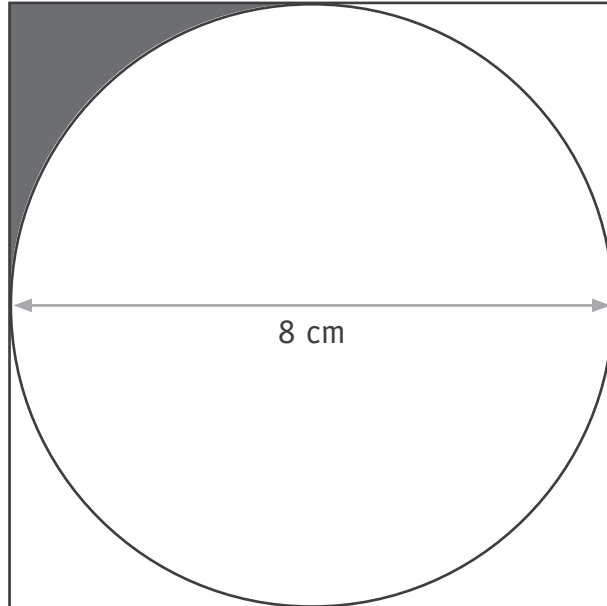

**ÉCRIS toute** ta démarche **et tes** calculs.

**COMMUNIQUE** ta réponse par une phrase.

/5

COMPLÈTE par une fraction.

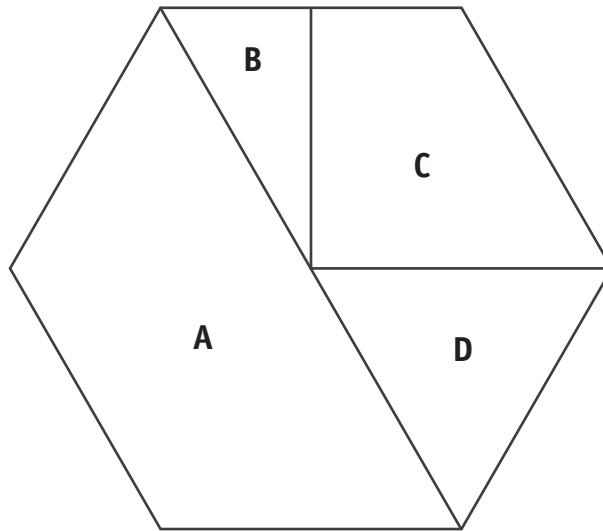

■ L'aire de A représente  $\frac{\quad}{\quad}$  de l'aire de l'hexagone.

■ L'aire de B représente  $\frac{\quad}{\quad}$  de l'aire de l'hexagone.

■ L'aire de C représente  $\frac{\quad}{\quad}$  de l'aire de l'hexagone.

■ L'aire de D représente  $\frac{\quad}{\quad}$  de l'aire de l'hexagone.

/4

QUESTION

12

Voici les  $\frac{3}{5}$  d'un segment :



**TRACE** ci-dessous le segment complet.

/1

QUESTION

13

Voici  $\frac{1}{4}$  d'un rectangle :

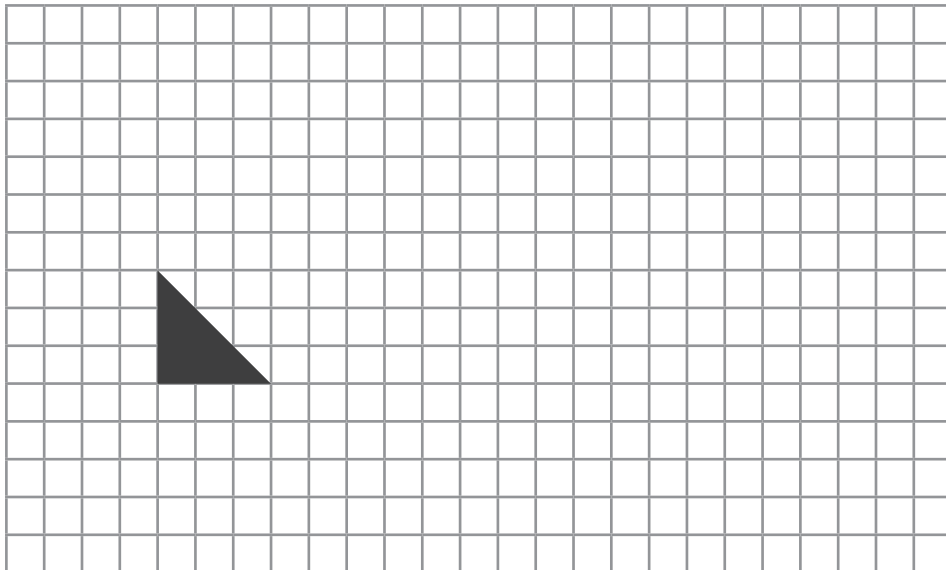

**TRACE** le rectangle en entier sur ce quadrillage.

/1

## RECETTE D'UNE BOISSON RAFRAICHISSANTE :

- eau gazeuse :  $3/5$  l
- jus d'orange :  $1/4$  l
- jus de raisin :  $3/10$  l
- sirop de grenadine :  $1/20$  l



- a) Pour réaliser cette boisson, on verse d'abord chaque ingrédient dans une éprouvette.

**ÉCRIS**, dans les étiquettes, l'ingrédient qui correspond à la quantité proposée. /4

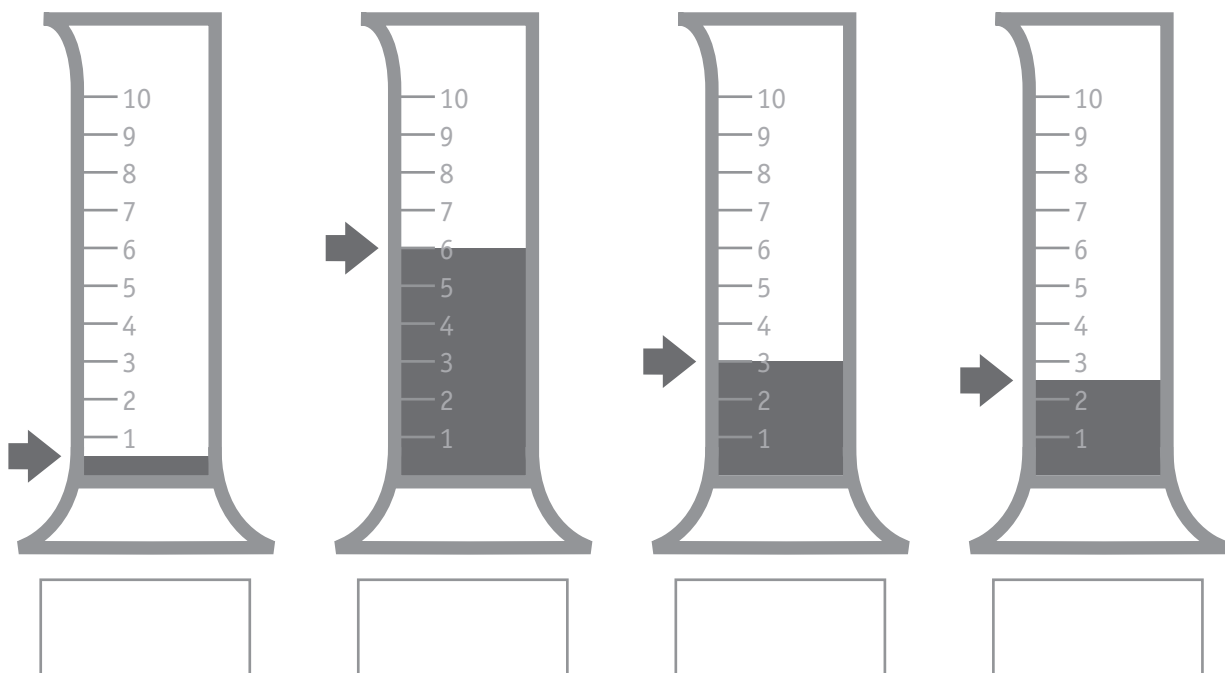

- b) Quelle quantité de boisson obtiendra-t-on au total pour cette recette ?

**COMPLÈTE.**

/1

Quantité de boisson obtenue : \_\_\_\_\_ litre(s).

Zone de travail.





COMPLÈTE le tableau.

/4

RÉALISATION D'UN GÂTEAU			
	Ingrédients pour 6 personnes	Ingrédients pour 12 personnes	Ingrédients pour 15 personnes
Sucre	180 g	_____ g	_____ g
Farine	_____ g	_____ g	675 g
Beurre	_____ g	180 g	_____ g
Œufs	2	_____	_____

Zone de travail.

Pour résoudre un problème, un élève a effectué ceci :

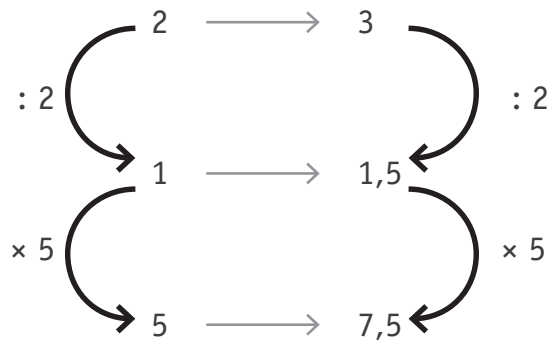

**COCHE** le seul problème qui peut correspondre à cette résolution.

/1

Dans une recette pour 3 personnes, on a besoin de 2 pommes. Combien faudra-t-il de pommes si l'on veut faire cette recette pour 5 personnes ?

2 personnes ont effectué un trajet de 3 heures. Combien de temps faudra-t-il à 5 personnes pour effectuer le même trajet ?

2 kg de pommes coutent 3 euros. Combien payera-t-on pour 5 kg de pommes ?

2 récipients identiques contiennent 5 litres en tout. Combien de litres contiendront 3 récipients ?

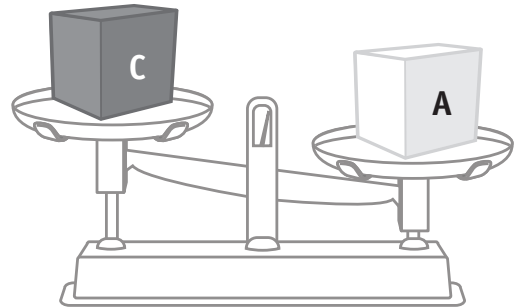
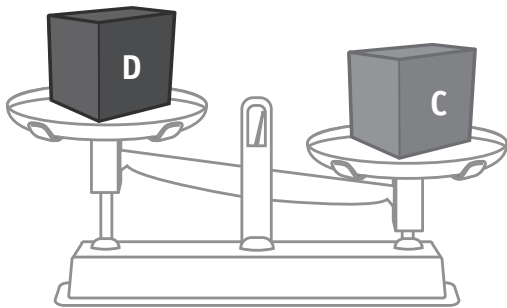
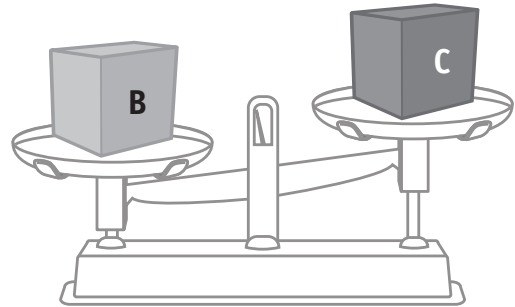
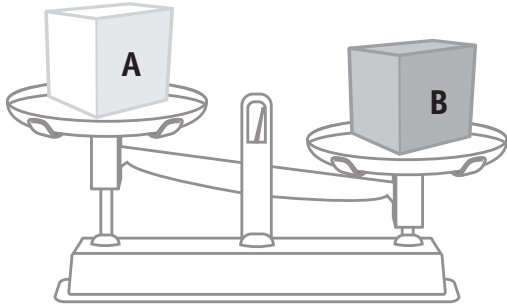

**CLASSE** les masses A, B, C, D de la plus légère à la plus lourde.

/1

<  <  <

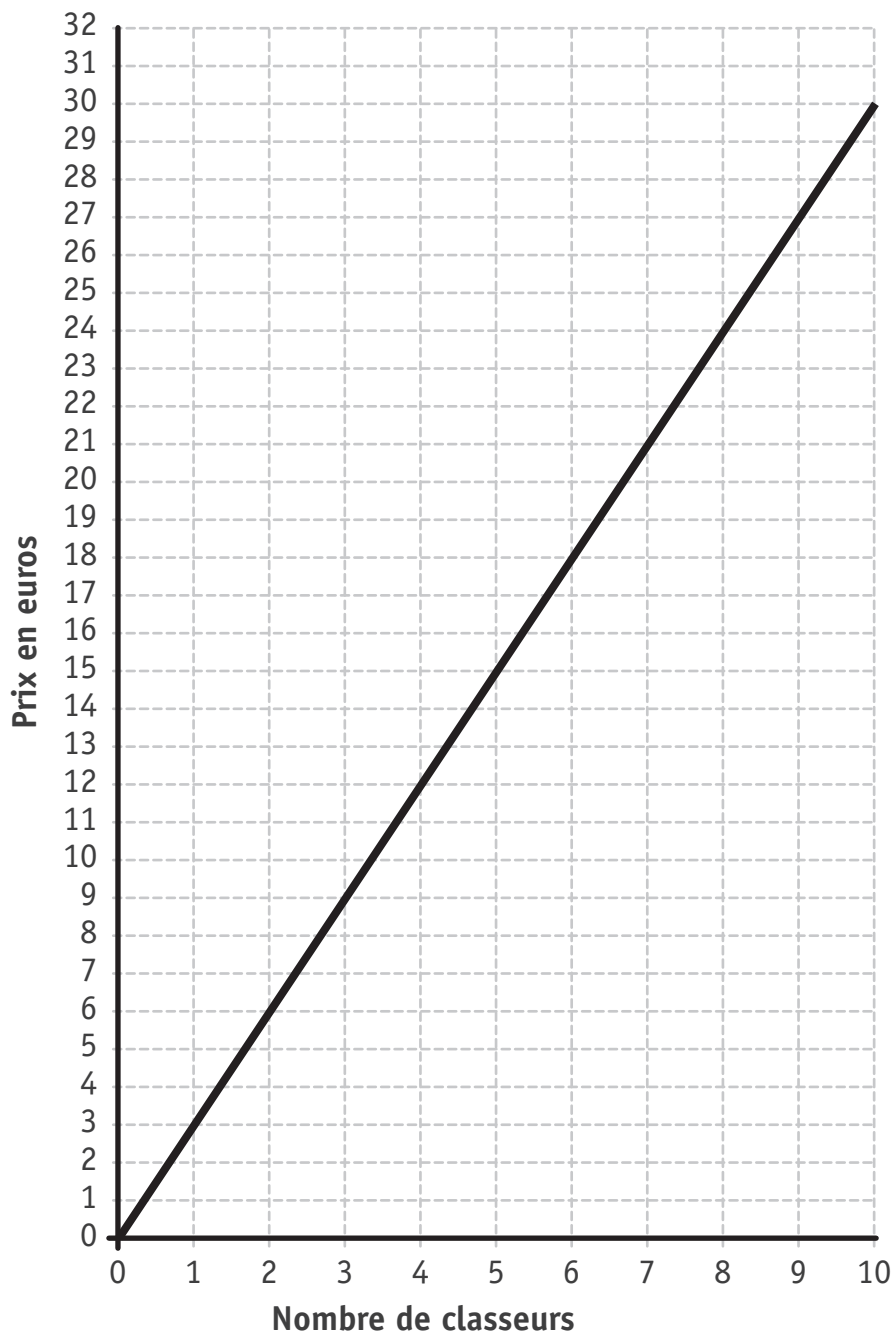

a) **OBSERVE** le graphique ci-dessus et **RÉPONDS**.

/2

- J'achète 3 classeurs, je paie \_\_\_\_\_ euros.
- J'ai payé 12 euros, j'ai acheté \_\_\_\_\_ classeur(s).

b) **COMPLÈTE** le tableau en te servant du graphique.

/1

<b>Nombre de classeurs</b>	1		13	
<b>Prix à payer</b>		15		63

Zone de travail.



Un pot de pâte chocolatée contient « **20 % de noisettes** ».

Si on mélange 5 pots de pâte chocolatée, quel pourcentage de noisettes ce mélange contiendra-t-il ?

**COMPLÈTE.**

/1

Ce mélange contiendra \_\_\_\_\_ % de noisettes.

Zone de travail.



On construit un long mur.

Il faut 18 pierres de grès du Condroz pour recouvrir  $1 \text{ m}^2$ .

Combien de pierres faudra-t-il pour recouvrir un mur de 272 m de long et de 2 m de haut ?

**ÉCRIS toute** ta démarche **et tes** calculs.

**COMMUNIQUE** ta réponse par une phrase.

---

/5



**Fédération Wallonie-Bruxelles / Ministère  
Administration générale de l'Enseignement**

Boulevard du Jardin Botanique, 20-22 – 1000 BRUXELLES  
www.fw-b.be – 0800 20 000

Impression : EVMprint - info@evmprint.be

Graphisme : Olivier VANDEVELLE - olivier.vandevelle@cfwb.be

Juin 2017

Le Médiateur de la Wallonie et de la Fédération Wallonie-Bruxelles

Rue Lucien Namèche, 54 – 5000 NAMUR

0800 19 199

courrier@mediateurcf.be

Éditeur responsable : Jean-Pierre HUBIN, Administrateur général

La « Fédération Wallonie-Bruxelles » est l'appellation désignant usuellement la « Communauté française » visée à l'article 2 de la Constitution



ÉPREUVE EXTERNE COMMUNE

# CEB2017

ÉVEIL - FORMATION HISTORIQUE ET GÉOGRAPHIQUE

LIVRET 5 | VENDREDI 16 JUIN



NOM : \_\_\_\_\_

PRÉNOM : \_\_\_\_\_

CLASSE : \_\_\_\_\_

... /50

# LES PEINTURES PARIÉTALES



## QUESTION

# 1

P. 14-15

- a) Dans le portfolio, lis la page 14 et observe le document de la page 15.

**ÉCRIS** le nom des trois animaux qui sont représentés sur la peinture pariétale.

/1,5

- \_\_\_\_\_
- \_\_\_\_\_
- \_\_\_\_\_

- b) **ÉCRIS** le nom complet de l'animal représenté ci-dessous.

/1



Nom : \_\_\_\_\_

Cet animal vit-il encore à l'état sauvage en Europe ?

**ENTOURE : OUI | NON**

**JUSTIFIE** ta réponse par une phrase :

/1

---

---

c) **Observe** la photographie de la page 15 du portfolio.

**ÉCRIS** une question que tu te poses à propos de ce que tu vois sur ce document. /1

---

---

d) La grotte de Vallon-Pont-d'Arc a été occupée par des humains de -35 000 à -25 000 ans environ.

/1

**COLORIE** cette durée sur la ligne du temps.

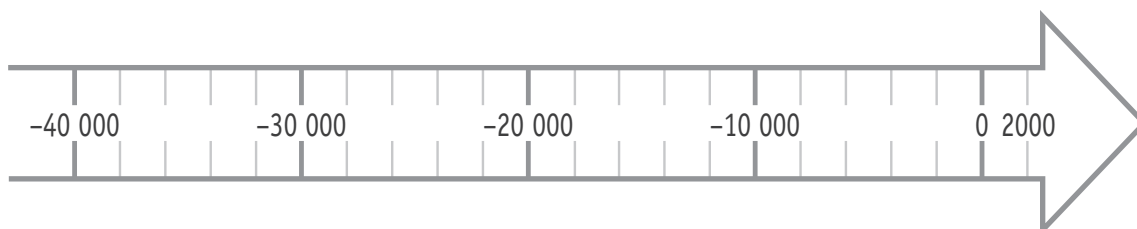

e) Pendant quelle période conventionnelle les artistes ont-ils peint sur ces parois ?

/1

**COCHE.**

Temps modernes

Moyen Âge

Antiquité

Préhistoire

## QUESTION 2

Voici une série d'images classées dans l'ordre chronologique.

Elles représentent des événements qui peuvent servir de repères pour déterminer les grandes périodes conventionnelles de l'Histoire dans nos régions.

**COMPLÈTE** les étiquettes par le nom de la période conventionnelle qui convient.

Conquête de la  
Gaulle par les  
Romains



Arrivée des Francs  
dans nos régions



Invention de  
l'imprimerie  
en Europe par  
Gutenberg

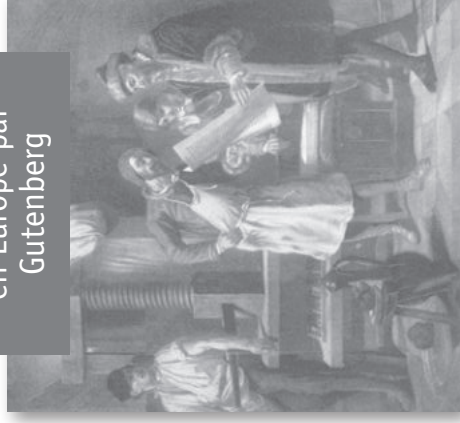

Rédaction de la  
Déclaration  
universelle des  
droits de l'homme



Période qui commence : \_\_\_\_\_

Période qui commence : \_\_\_\_\_

Période qui commence : \_\_\_\_\_

Période qui commence : \_\_\_\_\_

# DES ŒUVRES D'ART

## QUESTION

# 3

Voici des œuvres d'art.

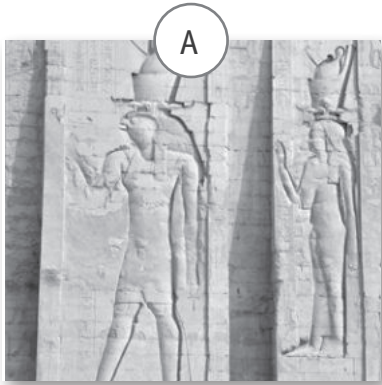

Bas-relief égyptien, entre 200 et 54 av. J.-C.

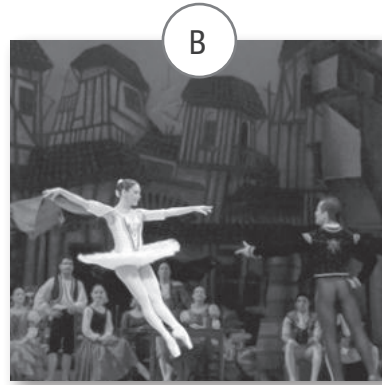

*Don Quichotte*, ballet, 2013

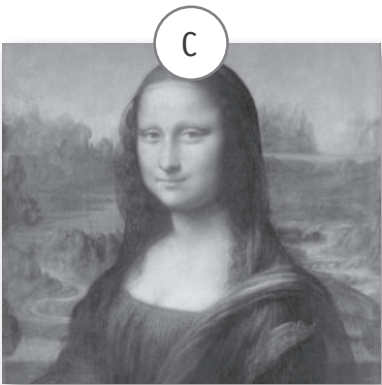

*La Joconde*, Léonard de Vinci, réalisée entre 1503 et 1506

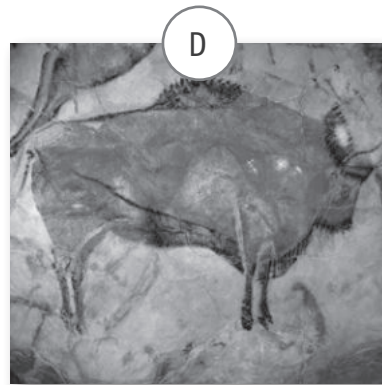

Peinture pariétale, Altamira (Espagne) environ 15 000 ans av. J.-C.

Classe ces œuvres d'art dans le tableau ci-dessous.

**ÉCRIS la lettre** de chaque œuvre dans la case qui convient.

/3

Un exemple t'est donné.

	Sculpture	Peinture	Danse
Préhistoire	<b>EXEMPLE</b>	<i>D</i>	
Antiquité			
Époque contemporaine			
Temps modernes			
Moyen Âge			



# LES RÉFUGIÉS



P. 18

## QUESTION

# 4

Pour répondre aux questions de la page suivante, observe le document ci-dessous. Des indices y sont numérotés.

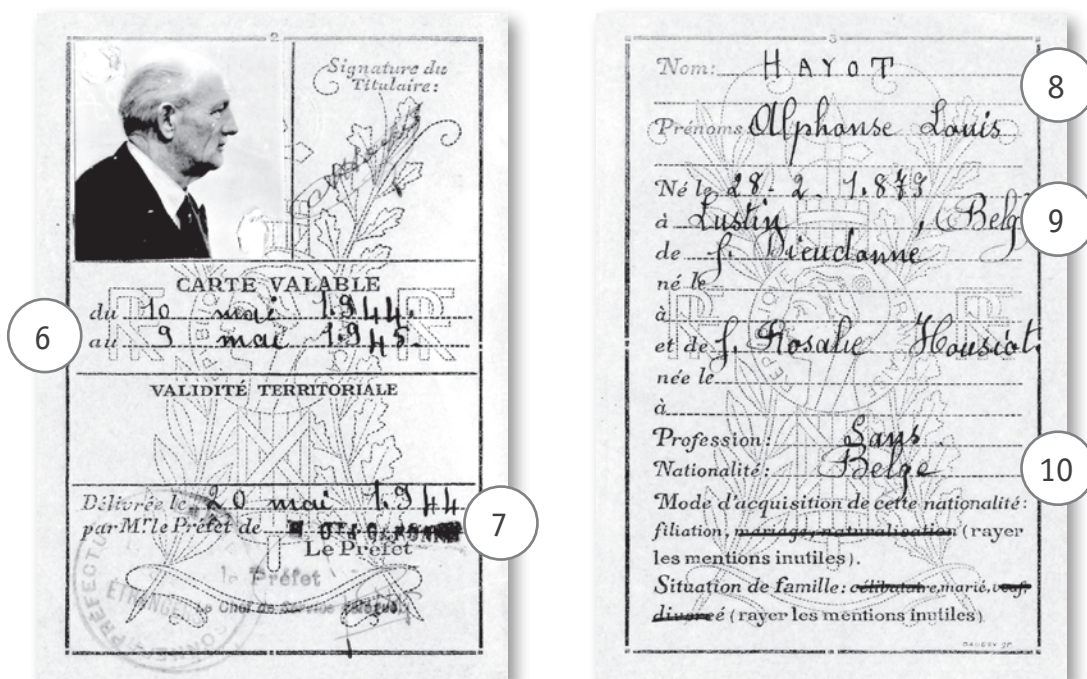
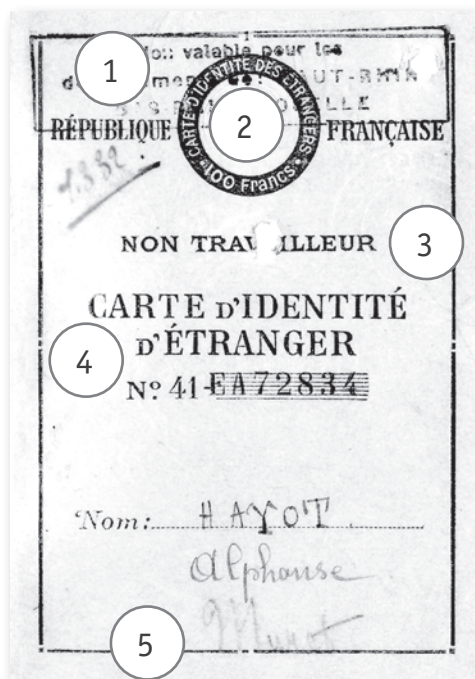

Remarque : l'indice (5) est le nom de la ville de « Muret », dans le sud de la France.

a) Dans le tableau ci-dessous, **RÉPONDS** aux questions.

/2

Questions	Tes réponses
Quel est le nom du titulaire du document ?	
En quelle année est-il né ?	
Quelle est sa nationalité ?	
Dans quelle localité est-il né ?	

b) Dans le tableau ci-dessous, **ENTOURE** vrai ou faux  
**ÉCRIS** le numéro de l'indice qui t'a permis de répondre.  
 Un exemple t'est donné.

/3

Le document est :	Tes réponses	Numéro de l'indice
une carte d'identité. <b>EXEMPLE</b>	<b>vrai</b>   faux	4
gratuit.	vrai   faux	
valable à vie.	vrai   faux	
destiné aux étrangers.	vrai   faux	



P. 18-19

Observe les documents 1 et 2 des pages 18 et 19 du portfolio.

c) **COCHE** les **trois** propositions correctes.

/3

Le titulaire de la carte...

- fuit une guerre.
- est en vacances.
- travaille en France.
- n'est plus en sécurité dans son pays.
- vient d'un pays occupé par les Allemands.

d) **COCHE** la proposition correcte.

/1

En 1944, le titulaire de la carte était...

- un prisonnier de guerre.
- un réfugié.
- un touriste.
- un étranger en séjour illégal.

e) En observant les documents 1, 2 et 3, que peux-tu déduire ?

**COCHE** la proposition correcte.

/1

Les personnes du document 3 fuient un problème similaire à deux époques différentes.

Ce problème, c'est :

- un tsunami.
- une transformation importante du climat.
- la guerre dans leur pays.
- une épidémie de grippe.



# UN TRI DE CARTES



## QUESTION

# 5

P. 16-17

Des élèves de sixième année préparent des projets de classe.

- a) **ÉCRIS** le numéro du document qui convient le mieux pour les renseigner à propos des activités suivantes. /3

Activités	Numéro du document
Se déplacer en train dans la région de Bruxelles.	
Aller de Binche à Mons en voiture.	
Préparer une élocution sur Charlemagne.	
Préparer une visite touristique avec des activités récréatives et de loisirs.	
Connaitre le décalage horaire entre Bruxelles et New York.	
Se déplacer en métro dans Bruxelles.	

- b) Observe le document ci-contre.  
À quel type de carte appartient ce document ?

**COCHE.**

- Une carte du relief de l'Europe
- Une carte météorologique
- Une carte des courants marins
- Une carte des océans

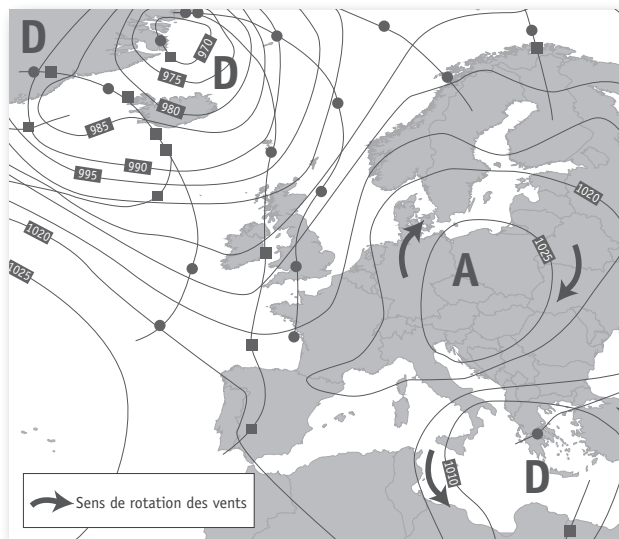

/1

# LES VOIES NAVIGABLES EN BELGIQUE



QUESTION

6

P. 20

- a) En bleu, **REPASSE** les voies navigables empruntées pour aller de **Namur** à **Anvers**, en passant par la région de **Bruxelles**. /1

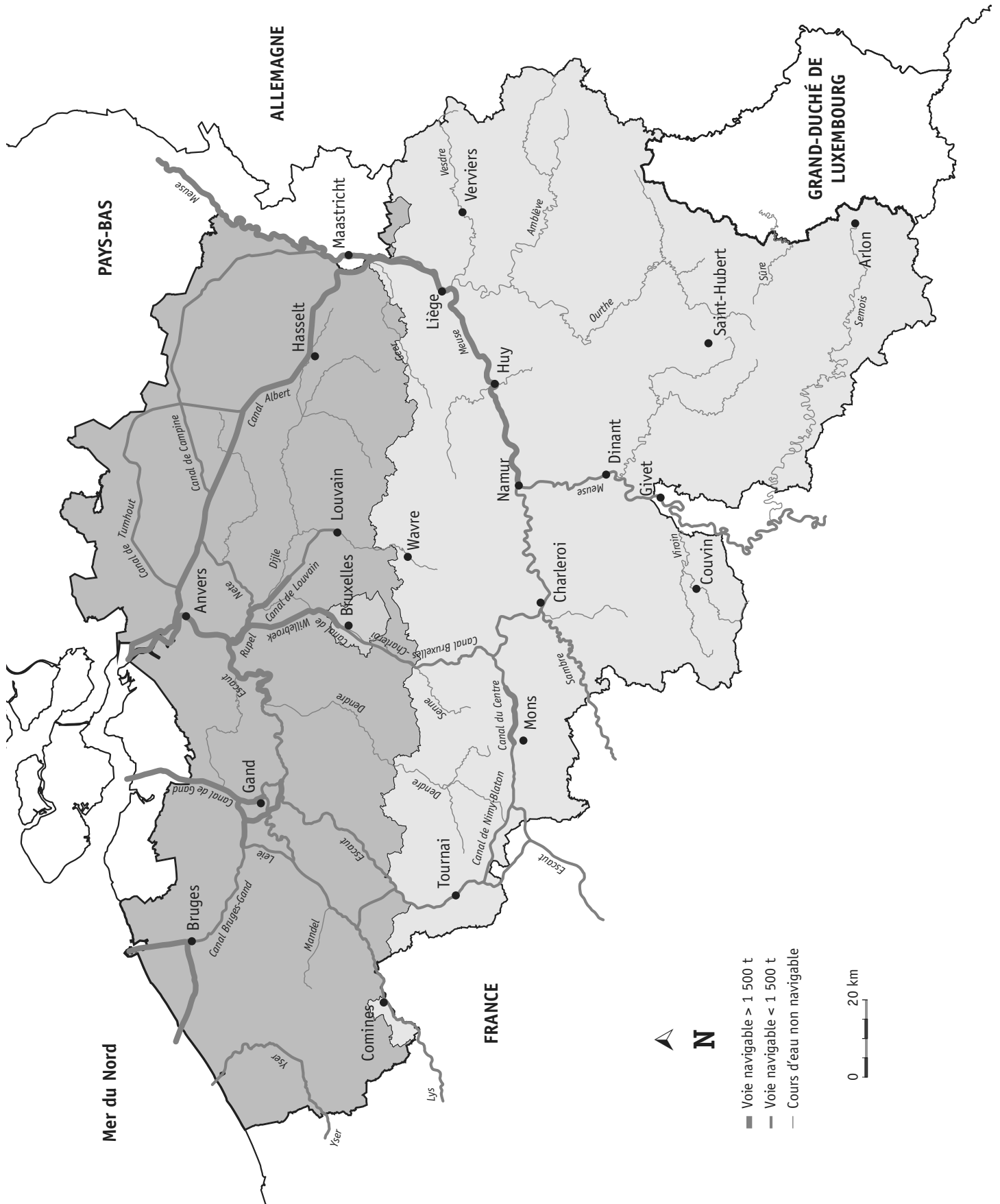

- b) **ÉCRIS** le nom des **deux** voies navigables empruntées pour aller d'Anvers à Namur en passant par Liège. /1

---

---



P. 20-21

- c) **COCHE** les affirmations correctes. /2  
**BARRE** les affirmations incorrectes.

- Les voies navigables pour les bateaux de plus de 1 500 tonnes sont plus présentes en Wallonie qu'en Flandre.
- Les voies navigables pour les bateaux de plus de 1 500 tonnes sont présentes uniquement dans le centre de la Belgique.
- Les voies navigables pour les bateaux de plus de 1 500 tonnes sont plus présentes en Flandre qu'en Wallonie.
- Il n'y a pas de voies navigables pour les bateaux de plus de 1 500 tonnes en Haute Belgique.

# DIFFÉRENTES VALLÉES

## QUESTION

# 7

Voici des photos et des dessins de vallées dont le relief est différent.

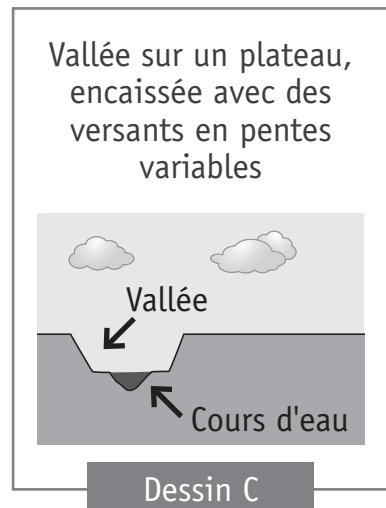
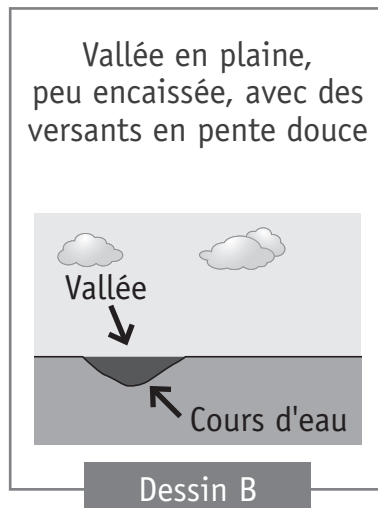
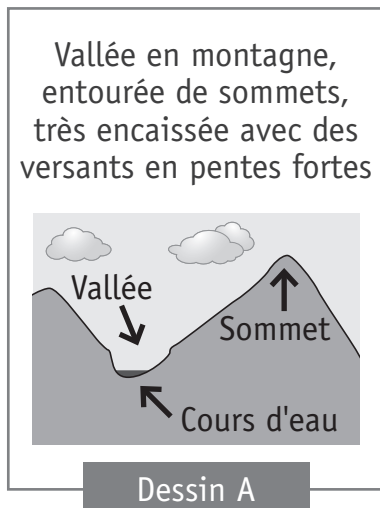

**ENTOURE** la lettre du dessin qui correspond à chaque photo.

/3

- Photo 1 → Dessin A | B | C
- Photo 2 → Dessin A | B | C
- Photo 3 → Dessin A | B | C

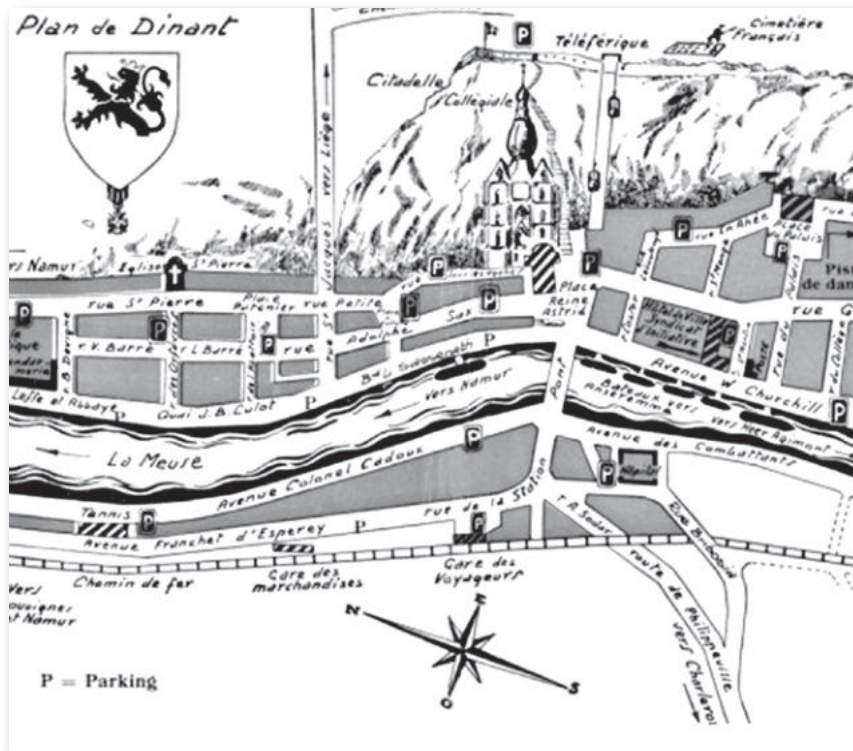

ENTOURE la photo aérienne qui correspond à l'ensemble du plan.

/1





# SITUER UN LIEU SUR LA CARTE DE BELGIQUE



P. 21

QUESTION

9

Au point culminant de la Belgique, on a construit un escalier de 6 m de hauteur.  
Au sommet de cet escalier, on arrive ainsi à une altitude de 700 m.



Sur la carte de Belgique ci-dessous,

**TRACE** une croix sur le lieu où la photo de l'escalier a été prise.

/1

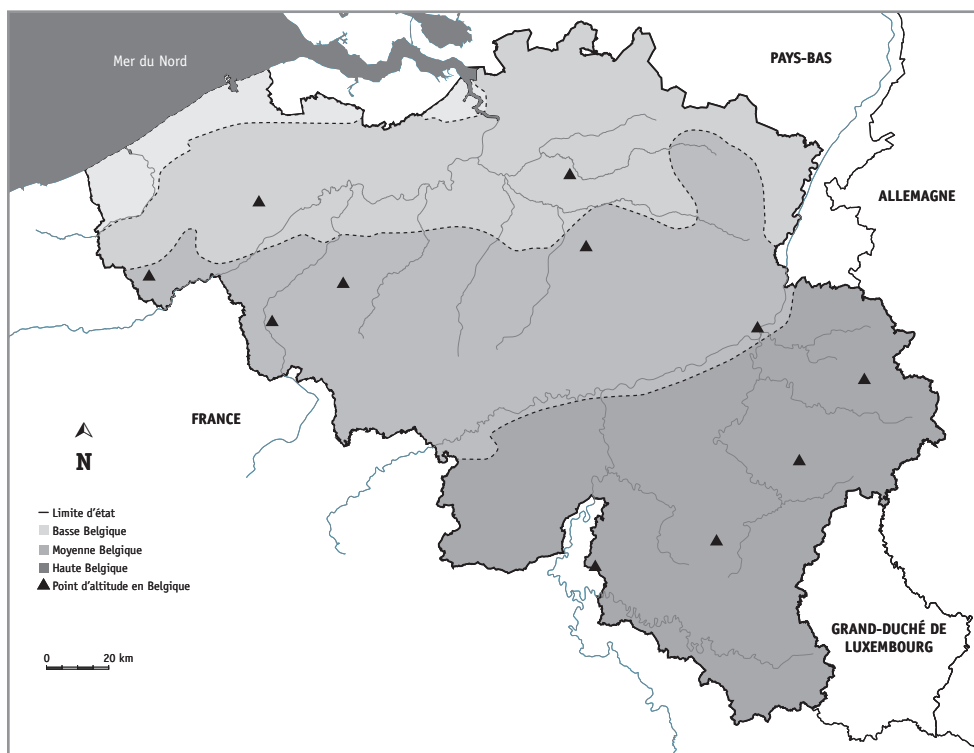

**ÉCRIS** le nom de ce lieu.

# LES PRÉCIPITATIONS EN BELGIQUE



P. 21

QUESTION

10

Pour répondre, observe **les deux** cartes de la page 21 du portfolio.

a) En Belgique, où pleut-il le plus en moyenne par an ?

**COCHE.**

/1

- En Basse Belgique
- En Moyenne Belgique
- En Haute Belgique

b) **COCHE** la zone de Belgique dans laquelle se situe Bruxelles.

/1

- En Basse Belgique
- En Moyenne Belgique
- En Haute Belgique

c) **ENTOURE** les affirmations correctes.

/4

**BARRE** les affirmations incorrectes.

- En Belgique, plus le relief est plat, plus il y a de précipitations annuelles.
- Il pleut plus dans l'ouest que dans l'est de la Belgique.
- « Les Hautes Fagnes » sont un des endroits où il pleut le plus en Belgique.
- Il pleut moins au Littoral belge qu'en Lorraine belge.

# LES GRANDS EXPLORATEURS DES 15<sup>e</sup> ET 16<sup>e</sup> SIÈCLES



P. 23

QUESTION

11

Pour répondre aux questions suivantes, aide-toi du portfolio.

Sur ce planisphère, chaque lettre correspond à une découverte d'un navigateur.

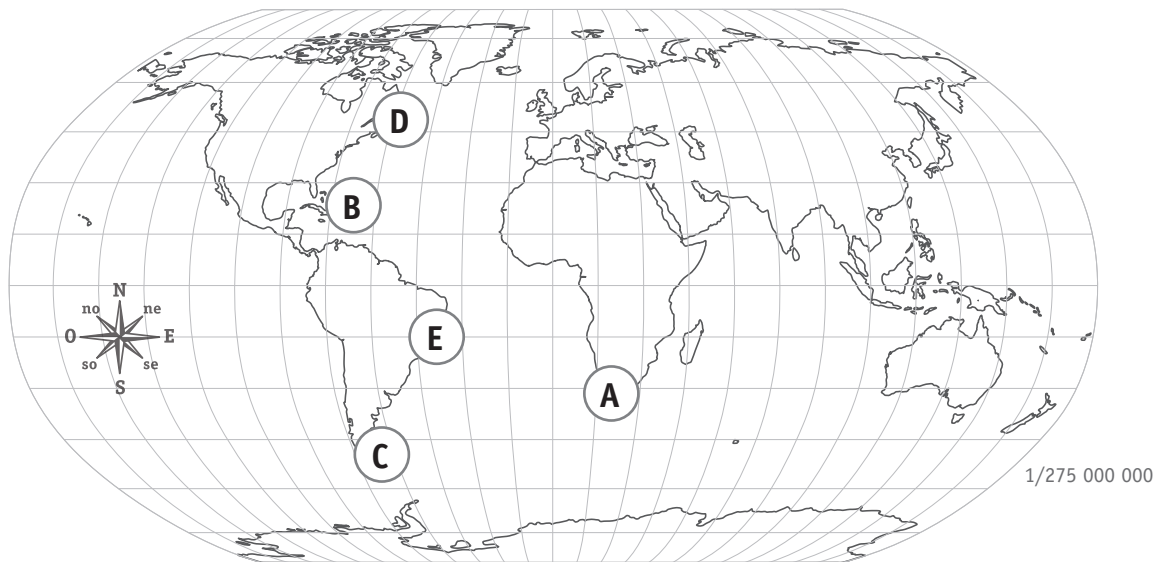

a) **ÉCRIS** le nom de chaque navigateur correspondant dans le tableau ci-dessous.

/2,5

Le nom du navigateur qui a découvert ...	<b>A</b>	est _____
	<b>B</b>	est _____
	<b>C</b>	est _____
	<b>D</b>	est _____
	<b>E</b>	est _____

b) Les îles Galápagos, dans l'océan Pacifique, ont été découvertes en 1535 après J.-C.

**ÉCRIS** le nom du seul navigateur cité dans le portfolio qui a pu connaître cette découverte.

/1

Nom du navigateur : \_\_\_\_\_



c) **COMPLÈTE** la ligne du temps ci-dessous par le nom de deux explorateurs présentés dans le portfolio.

**ÉCRIS** leur nom sur la durée de vie qui leur correspond.

/2

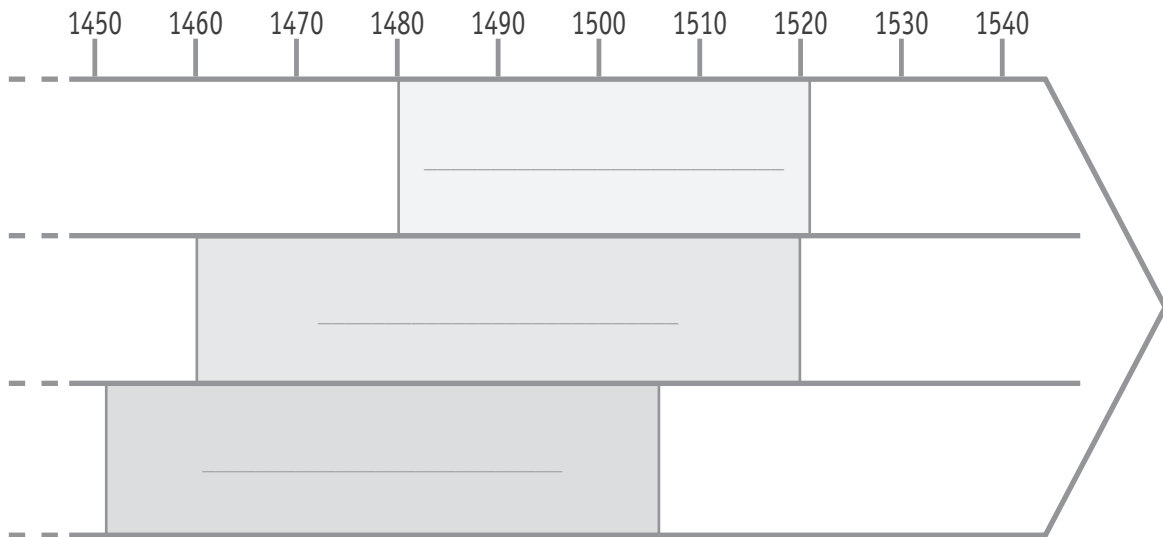

d) La part coloriée sur la ligne du temps ci-dessous indique la durée de vie d'un navigateur.

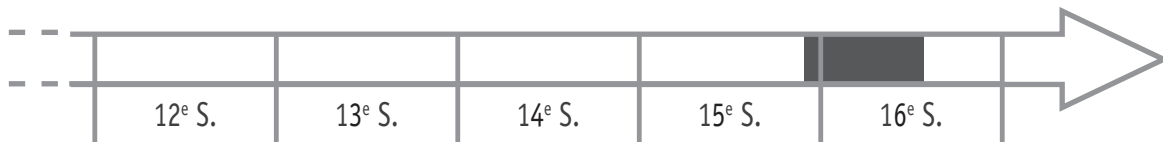

**ÉCRIS** le nom de ce navigateur.

/1

Nom du navigateur : \_\_\_\_\_

e) **COLORIE** la durée de vie d'A. Vespucci (1454-1512) sur la ligne du temps ci-dessous.

/1

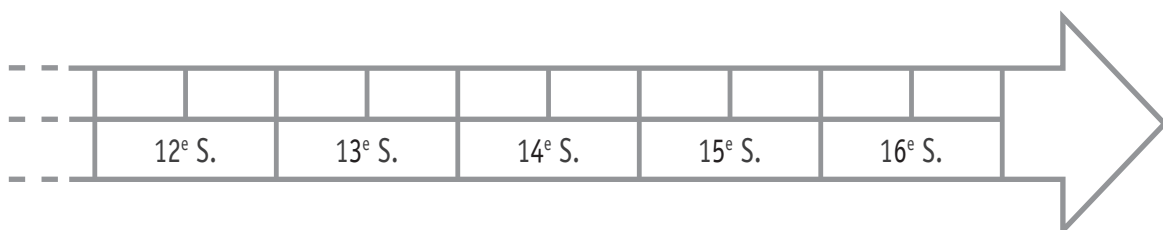







**Fédération Wallonie-Bruxelles / Ministère  
Administration générale de l'Enseignement**

Boulevard du Jardin Botanique, 20-22 – 1000 BRUXELLES  
www.fw-b.be – 0800 20 000

Impression : EVMprint - info@evmprint.be

Graphisme : Olivier VANDEVILLE - olivier.vandeville@cfwb.be

Juin 2017

Le Médiateur de la Wallonie et de la Fédération Wallonie-Bruxelles

Rue Lucien Namèche, 54 – 5000 NAMUR

0800 19 199

courrier@mediateurcf.be

Éditeur responsable : Jean-Pierre HUBIN, Administrateur général

La « Fédération Wallonie-Bruxelles » est l'appellation désignant usuellement la « Communauté française » visée à l'article 2 de la Constitution

ÉPREUVE EXTERNE COMMUNE

# CEB2017

**LIRE-ÉCRIRE 2**

LIVRET 6 | LUNDI 19 JUIN



NOM : \_\_\_\_\_

PRÉNOM : \_\_\_\_\_

CLASSE : \_\_\_\_\_

... /30





P. 24

## QUESTION 1

**COCHE** la proposition correcte.

/1

Quelle est l'intention dominante de l'auteur de ce texte ?

- Donner du plaisir.
- Persuader.
- Enjoindre.
- Informer.

## QUESTION 2

**COMPLÈTE.**

/2

Le juge se rend au marché pour acheter des légumes, du poisson, de l'huile mais aussi

pour \_\_\_\_\_

\_\_\_\_\_

et pour \_\_\_\_\_

\_\_\_\_\_

## QUESTION 3

**ÉCRIS** deux raisons pour lesquelles tout le monde venait acheter l'huile de Goutte du Rocher.

/2

■ \_\_\_\_\_

■ \_\_\_\_\_

## QUESTION

## 4

Or un matin, alors que le juge Su Dongpo se délectait à l'idée de faire frire une belle anguille dans cette bonne huile, quelle ne fut pas sa surprise de trouver Goutte du Rocher, le visage couvert de larmes.

## COMPLÈTE.

/2

- Pour le juge, le jeune marchand pleurait parce que \_\_\_\_\_

\_\_\_\_\_

- En réalité, le jeune marchand pleurait parce que \_\_\_\_\_

\_\_\_\_\_

## QUESTION

## 5

**NUMÉROTE** les phrases suivantes dans l'ordre chronologique (de 1 à 6). Le 6 est déjà placé.

/1

<input type="radio"/>	Les gardes arrêtent le voleur.
<input type="radio"/>	Le juge ordonne que l'on batte le rocher.
<input checked="" type="radio"/> 6	Le sac d'argent est retrouvé sous le foin.
<input type="radio"/>	Le juge découvre le jeune marchand en larmes.
<input type="radio"/>	Le sac d'économies du jeune marchand disparaît.
<input type="radio"/>	Le juge condamne les passants à verser une amende.



**QUESTION****6**

**ÉCRIS** dans quels buts le juge fait tourner chaque pièce entre ses doigts.  
Le juge fait tourner chaque pièce entre ses doigts

/2

pour \_\_\_\_\_

\_\_\_\_\_

mais aussi

pour \_\_\_\_\_

\_\_\_\_\_

**QUESTION****7**

**COMPLÈTE** le texte ci-dessous en choisissant parmi les mots suivants :

/3

**anguille | argent | coupable | pièce | huile | fou | rocher**

C'est l'histoire d'un vendeur d'\_\_\_\_\_ dont l'\_\_\_\_\_ a été

volé. Un juge s'est fait passer pour \_\_\_\_\_ en faisant semblant d'accuser

un \_\_\_\_\_. Comme la foule se moquait de lui, il a obligé chaque villageois

à lui donner une \_\_\_\_\_. Le \_\_\_\_\_ a été découvert car la

\_\_\_\_\_ qu'il a jetée sentait l'\_\_\_\_\_.

**QUESTION****8**

Les gens du village et les marchands s'attroupèrent autour de ce curieux interrogatoire et chacun y allait de sa moquerie.

**COCHE.**

/1

L'interrogatoire est curieux parce que...

- le juge interroge le jeune marchand.
- le juge interroge un rocher.
- le juge s'interroge lui-même.
- le juge interroge tous les gens du village.

**QUESTION****9**

Goutte du Rocher assistait, très perplexe, à cette étrange enquête.

**COCHE** ce que cette phrase signifie :

/1

- Goutte du Rocher assistait le juge dans son étrange enquête.
- Goutte du Rocher regardait l'enquête se dérouler sans intervenir.
- Goutte du Rocher s'était assis par terre durant l'enquête.
- Goutte du Rocher battait le rocher avec les gardes du juge.

## QUESTION

## 10

- Le juge est devenu fou. Il veut faire parler un rocher !
- Pauvre monsieur Su Dongpo, son esprit est dérangé ! Il a besoin de repos !
- Quel dommage. Comment un juge aussi clairvoyant peut-il se montrer aussi stupide ?

Dans cet extrait,

**ENTOURE** le mot qui décrit le juge comme une personne lucide, qui sait ce qu'elle fait.

/1

## QUESTION

## 11

- Le juge est devenu fou. Il veut faire parler un rocher !
- Pauvre monsieur Su Dongpo, son esprit est dérangé ! Il a besoin de repos !
- Quel dommage. Comment un juge aussi clairvoyant peut-il se montrer aussi stupide ?

Dans cet extrait,

**SOULIGNE** deux expressions qui décrivent le juge comme une personne qui a perdu la raison.

/2

## QUESTION

## 12

ÉCRIS qui prononce ces paroles.

/3

Qu'est-ce que c'est ?	
C'est bien vrai.	
Et notre petit vendeur d'huile en imbibe chaque pièce qu'il reçoit.	

## QUESTION

## 13

– Petit vaurien de rocher, criait Su Dongpo, c'est toi qui as pris l'argent !

– L'huile de sésame que vend Goutte du Rocher, bien sûr !

ÉCRIS.

/2

- Le groupe sujet du verbe as pris : \_\_\_\_\_
- Le groupe sujet du verbe vend : \_\_\_\_\_

Une centième sapèque venait de tomber dans le panier quand le juge pointa

A

B

son doigt sur celui qui venait de la lancer et déclara : C'est lui le coupable !

C

Gardes, arrêtez-le !

**ENTOURE** la ligne du temps qui correspond à cette phrase

/1

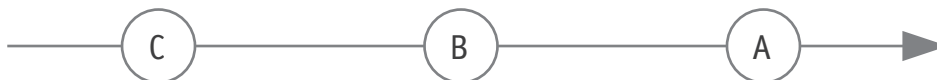
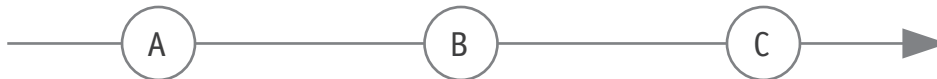

## QUESTION

## 15

Content de son travail, Goutte du Rocher apportait le plus grand soin à son huile, aussi tout le monde venait lui en acheter.

Or un matin, alors que le juge Su Dongpo se délectait à l'idée de faire frire une belle anguille dans cette bonne huile, quelle ne fut pas sa surprise de trouver Goutte du Rocher, le visage couvert de larmes.

Dans cet extrait, **ENTOURE** l'organisateur textuel qui sert à lier les deux paragraphes.

/1

## QUESTION

## 16

Un jeune garçon que l'on surnommait « Goutte du Rocher » vendait **la** meilleure huile du marché. Elle était parfumée et dense, d'une superbe couleur d'or [...].

Dans cet extrait, quatre marques grammaticales montrent que « **huile** » est un nom féminin.

« **la** » est déjà entouré.

**ENTOURE** les trois autres marques grammaticales visibles qui le prouvent.

/2

## QUESTION

## 17

**COCHE** le résumé de cette histoire.

/2

C'est l'histoire d'un juge qui aime les anguilles à l'huile. Un pauvre marchand veut gagner de l'argent pour soigner ses vieux parents. Le juge généreux fait payer tous les villageois et le jeune marchand est content. Il invite le juge à déjeuner.

C'est l'histoire d'un juge qui aime les anguilles à l'huile. Un voleur dérobe les économies d'un marchand d'huile. Le juge se fait passer pour fou et fait frapper un rocher. Les villageois paient pour ce curieux spectacle et tout l'argent récolté est offert au marchand.

C'est l'histoire d'un juge qui aime les anguilles à l'huile. Le marchand d'huile constate que ses économies ont disparu. Le juge se fait passer pour fou afin que les villageois paient une amende d'une pièce de monnaie. Le coupable est attrapé parce que sa pièce porte des traces d'huile.

C'est l'histoire d'un juge qui aime les anguilles à l'huile. Le marchand d'huile constate qu'un voleur a dérobé ses économies. Le juge trouve une astuce pour que chaque villageois lui présente une pièce de monnaie. Sachant qu'il va être découvert, le voleur se dénonce et avoue son forfait.

## QUESTION

## 18

**ÉCRIS** quelle « injustice » le juge a réparée dans cette histoire.

/1

---

---



**Fédération Wallonie-Bruxelles / Ministère  
Administration générale de l'Enseignement**

Boulevard du Jardin Botanique, 20-22 – 1000 BRUXELLES  
www.fw-b.be – 0800 20 000

Impression : EVMprint - info@evmprint.be

Graphisme : Olivier VANDEVELLE - olivier.vandevelle@cfwb.be

Juin 2017

Le Médiateur de la Wallonie et de la Fédération Wallonie-Bruxelles

Rue Lucien Namèche, 54 – 5000 NAMUR

0800 19 199

courrier@mediateurcf.be

Éditeur responsable : Jean-Pierre HUBIN, Administrateur général

La « Fédération Wallonie-Bruxelles » est l'appellation désignant usuellement la « Communauté française » visée à l'article 2 de la Constitution





# L'ÉVAPORATION



P. 6-7

## QUESTION

# 1

a) **COCHE** les cases correctes dans le tableau ci-dessous.

/3

Hypothèse	L'expérience valide l'hypothèse.	L'expérience ne valide pas l'hypothèse.
Le vent favorise plus l'évaporation de l'eau que la chaleur après 24 h.		
Si on laisse un verre d'eau sur une table de la classe pendant 24 h, c'est la même quantité d'eau qui s'évaporerait que si on place ce verre dans un frigo.		
La chaleur favorise l'évaporation de l'eau.		

b) **ÉCRIS** une hypothèse **différente** des hypothèses ci-dessus que l'expérience pourrait vérifier.

/1

---

---



c) Relis les résultats du graphique de la page 7 du portfolio.

**ÉCRIS** ces résultats dans le **tableau à double entrée ci-dessous**.

/2

	Hauteur d'eau en mm	
	après 24 h	après 48 h
sur le radiateur		
sur la table		
dans le frigo		
devant le ventilateur allumé		

d) Observe les 4 situations ci-dessous.

**ENTOURE** celle où le linge sèchera le plus vite.

/1

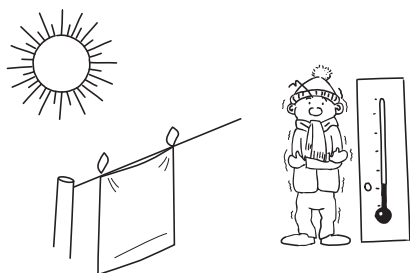
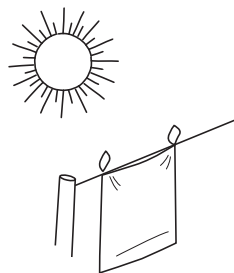
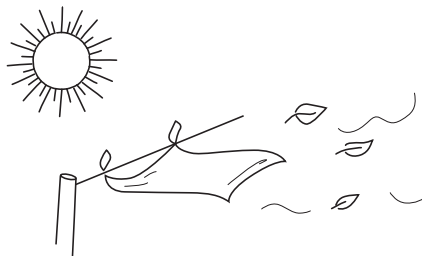

# L'EAU SALÉE



## QUESTION

## 2

P. 8

a) Pour chaque affirmation, **TRACE** une croix dans la colonne qui convient.

/2

	L'expérience montre que c'est vrai.	L'expérience montre que c'est faux.	L'expérience ne permet pas de le montrer.
On peut dissoudre complètement au moins 30 g de sel dans 1 dl d'eau.			
On peut dissoudre complètement au moins 40 g de sel dans 1 dl d'eau.			
C'est à partir de l'ajout de 35 g de sel qu'il ne se dissout plus complètement dans 1 dl d'eau.			
Si on chauffe l'eau, on peut dissoudre plus de 40 g de sel.			



- b) Les élèves décident de faire la même expérience, mais en remplaçant le sel par du sucre.

**ÉCRIS la question** que les élèves se sont posée pour effectuer cette nouvelle expérience.

/1

---

---

- c) À la fin de l'étape 4, les élèves émettent une hypothèse.

*Si on ajoute de l'eau à 20 °C dans le verre,  
le sel qui reste au fond du verre pourrait continuer à se dissoudre.*

**ENTOURE** l'action qui permettra de vérifier cette hypothèse.

/1

Pour vérifier cette hypothèse, il faut :

- ajouter de l'eau à 20 °C et du sel dans le verre.
- ajouter uniquement de l'eau à 20 °C dans le verre.
- ajouter uniquement du sel dans le verre.

# L'ÉBULLITION DE L'EAU

## QUESTION

### 3

On veut augmenter la température de l'eau jusqu'à ébullition.  
On chauffe de l'eau dans une casserole, pendant 24 minutes.  
Toutes les 2 minutes, la température est notée.

On commence à chauffer l'eau.



Début de l'ébullition (l'eau bout).



Casserole remplie d'eau    Chronomètre    Thermomètre digital

Toutes les mesures sont reportées sur le graphique ci-dessous.

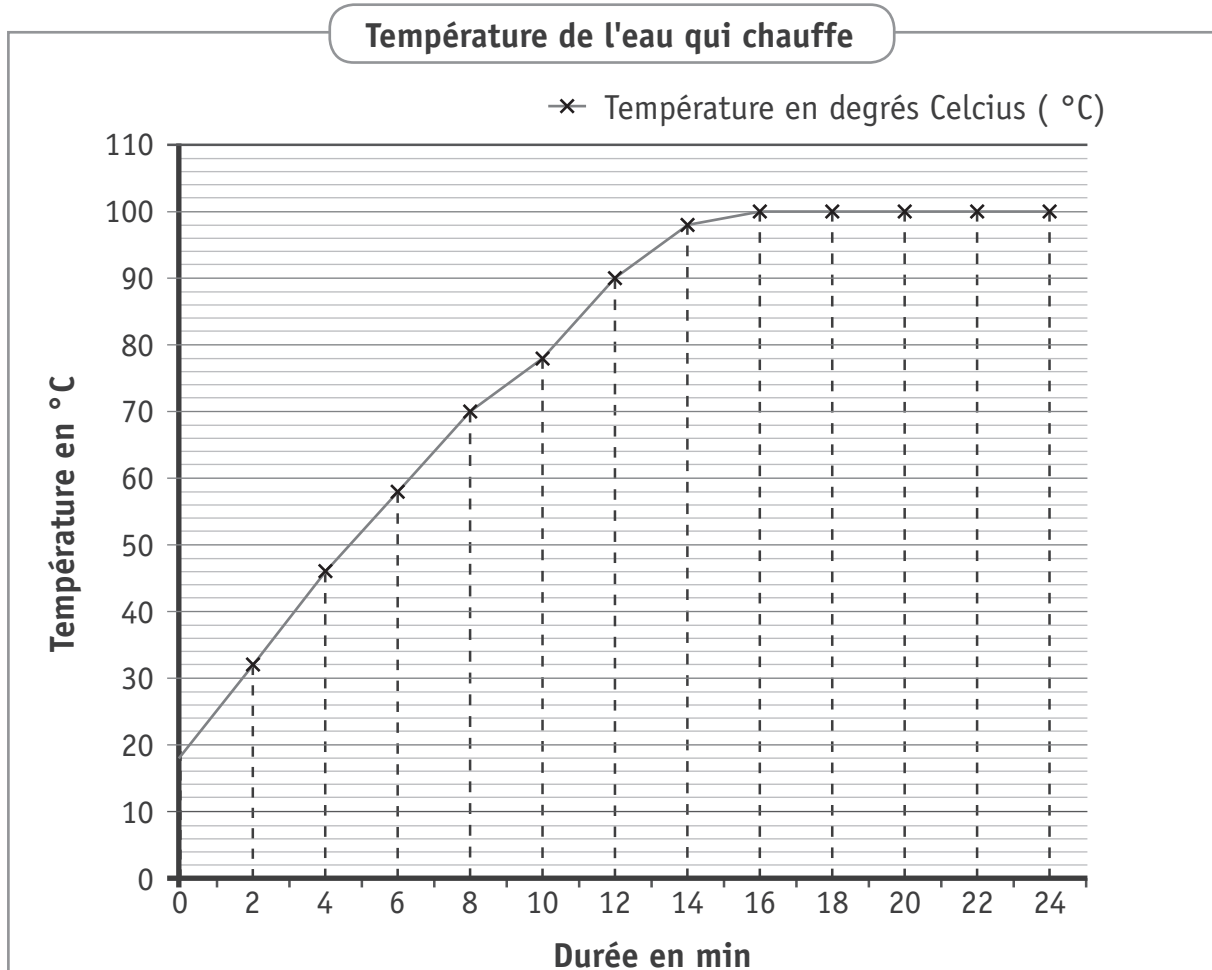

Pour répondre, lis le graphique des températures de l'eau qui chauffe.

a) **COMPLÈTE** les affirmations suivantes.

- Après 4 minutes, la température de l'eau est de \_\_\_\_\_ °C. /1
- Après 16 minutes, la température de l'eau est de \_\_\_\_\_ °C.
- Après 20 minutes, la température de l'eau est de \_\_\_\_\_ °C.
- Après 24 minutes, la température de l'eau est de \_\_\_\_\_ °C. /1

b) **RÉPONDS** à la question. /1

Après combien de temps l'eau atteint-elle la température de 78 °C ?

\_\_\_\_\_ min

c) Voici des constatations possibles.

**ENTOURE** celles que le graphique montre. /2,5

**BARRE** celles que le graphique ne montre pas.

- Il faut toujours 16 minutes sur le feu pour faire bouillir de l'eau.
- Une fois que l'eau bout, sa température n'augmente plus.
- Si on arrête de chauffer l'eau, la température diminue.
- La température de l'eau qui bout reste stable.
- À l'endroit où l'expérience a été menée, l'eau bout à 100 °C.

d) **COMPLÈTE** l'affirmation ci-dessous. /2

Si on continue à chauffer l'eau de la même manière pendant 5 minutes supplémentaires, la température de l'eau sera de \_\_\_\_\_ °C.

# LA CHAÎNE ALIMENTAIRE



P. 9

QUESTION

4

Observe le schéma ci-dessous.

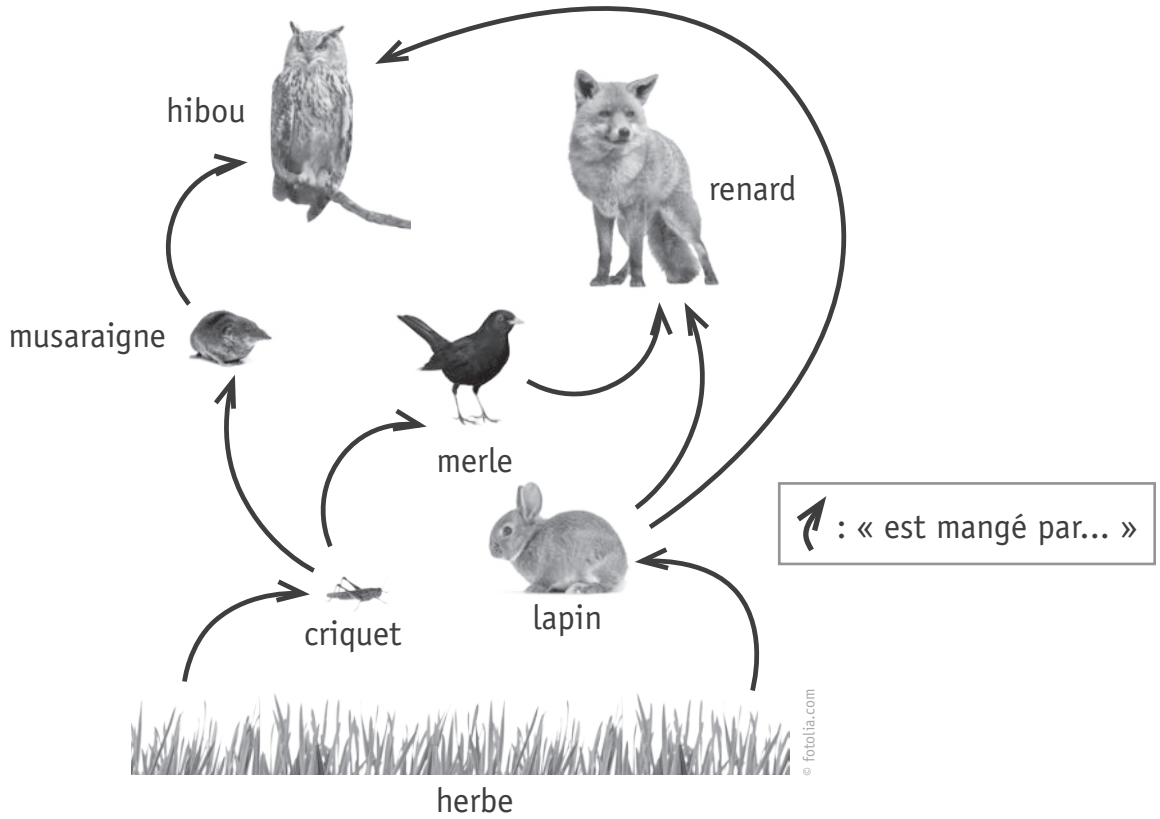

- a) **ÉCRIS** deux chaînes alimentaires **complètes** contenues dans ce schéma. /2  
Ces chaînes peuvent compter moins d'animaux que dans l'exemple.

EXEMPLE	Chaîne 1	Chaîne 2
renard		
↑	↑	↑
merle		
↑	↑	↑
criquet		
↑	↑	↑
herbe		

« est mangé par... »





b) **COCHE** les noms de **tous** les animaux qui disparaîtront s'il n'y a plus **aucun** végétal. /1

- hibou
- renard
- merle
- lapin
- musaraigne
- criquet

**EXPLIQUE** ta réponse par une phrase courte. /1

---

---

c) Complète les relations de la chaîne alimentaire ci-dessous.  
**TRACE toutes** les flèches qui unissent chaque animal à sa nourriture. /1,5

« est mangé par... »  
→

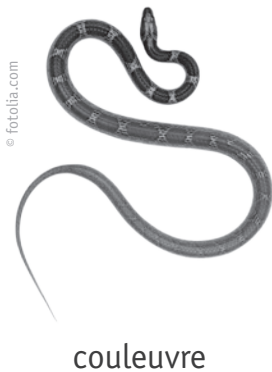

# L'ORGANISME

## QUESTION

# 5

Plusieurs appareils composent notre organisme :

- l'appareil locomoteur,
- l'appareil respiratoire,
- l'appareil tégumentaire,
- l'appareil circulatoire,
- l'appareil digestif...

Chacun de ces appareils peut être touché par des maladies.

Le tableau ci-dessous reprend certaines maladies qui touchent ces différents appareils.

**ÉCRIS** le nom de chaque appareil dans la case qui lui correspond.

/2,5

<b>un souffle au cœur</b>	→	l'appareil _____
<b>une bronchite</b>	→	l'appareil _____
<b>une indigestion</b>	→	l'appareil _____
<b>une fracture du tibia</b>	→	l'appareil _____
<b>de l'exéma*</b>	→	l'appareil _____

\* Ancienne orthographe : eczéma

# LES ÊTRES VIVANTS RÉAGISSENT À DES STIMULUS



P. 11

QUESTION

6

a) **COMPLÈTE** le tableau ci-dessous.

/4

Stimulus	Organe	Sens
le contact	la peau	_____
_____	le nez	_____
les ondes sonores	_____	_____
la lumière	_____	_____
les substances dissoutes	la langue	_____

b) Pour chacune des photos,  
**ÉCRIS** le sens qui est **le plus** stimulé selon chaque situation.

/2



\_\_\_\_\_



\_\_\_\_\_

# LA RESPIRATION

## QUESTION

# 7

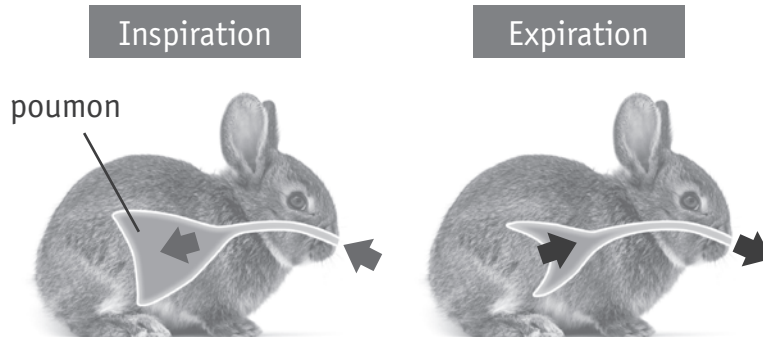

Quand on respire, on **inspire**, puis on **expire** de l'air.

L'air inspiré et l'air expiré ont des **compositions différentes**.

Constituants de l'air	Air inspiré	Air expiré
Oxygène	21 %	16,50 %
Gaz carbonique	0,03 %	4,53 %
Azote	78 %	78 %
Autres gaz	0,97 %	0,97 %

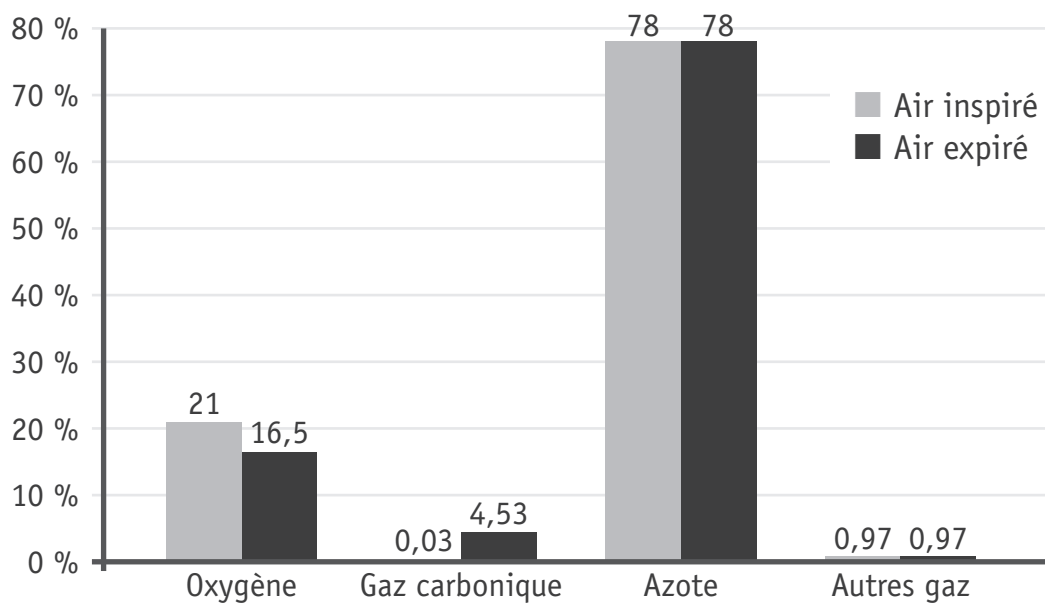

**Lis** le tableau et **observe** le graphique de la page précédente.

Que constates-tu ?

a) **ENTOURE** le mot qui convient pour chaque affirmation.

/1,5

■ L'air expiré contient

moins
autant
plus

d'oxygène que l'air inspiré.

■ L'air expiré contient

moins
autant
plus

de gaz carbonique que l'air inspiré.

■ L'air expiré contient

moins
autant
plus

d'azote que l'air inspiré.

b) **ENTOURE** les propositions correctes et **BARRE** les propositions incorrectes.

/2

Pendant le processus de respiration :

- de l'azote est consommé.
- du gaz carbonique est produit.
- de l'oxygène est consommé.
- tout l'oxygène de l'air est consommé.

# DES RELEVÉS MÉTÉOROLOGIQUES



P. 22

## QUESTION

# 8

Lis le tableau de la page 22 du portfolio.

a) Quel titre donner au graphique ci-dessous ?

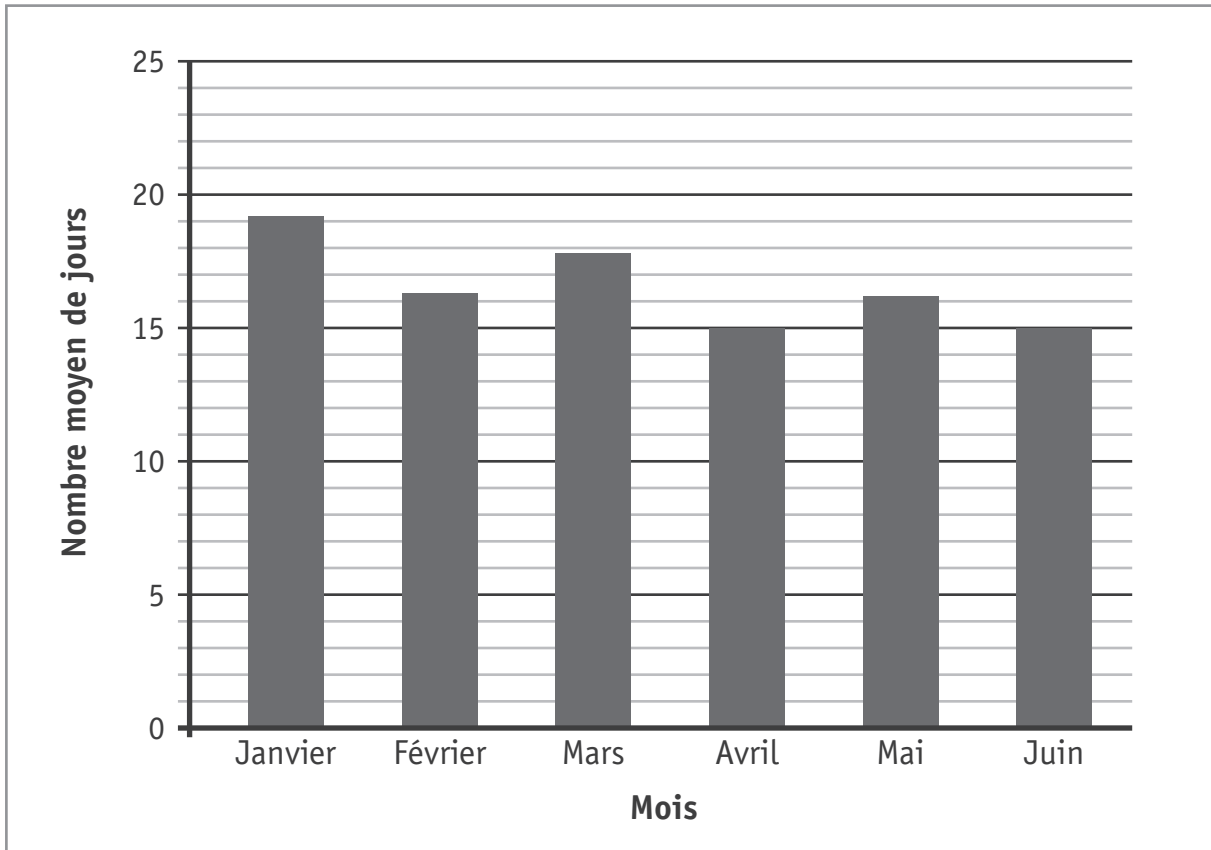

**COCHE** la proposition correcte.

/1

- La moyenne des températures maximales de janvier à juin.
- Le nombre moyen de jours d'ensoleillement de janvier à juin.
- Le nombre moyen de jours de précipitations de janvier à juin.
- Le record de chaleur des mois de janvier à juin depuis 1901.

b) **COMPLÈTE** la phrase ci-dessous.

/1

D'après le tableau, le plus haut record de température maximale a été de \_\_\_\_\_ °C

au mois de \_\_\_\_\_ de l'année \_\_\_\_\_ .

- c) **COMPLÈTE** le graphique en bâtonnets ci-dessous.  
Utilise ta latte.

/1,5

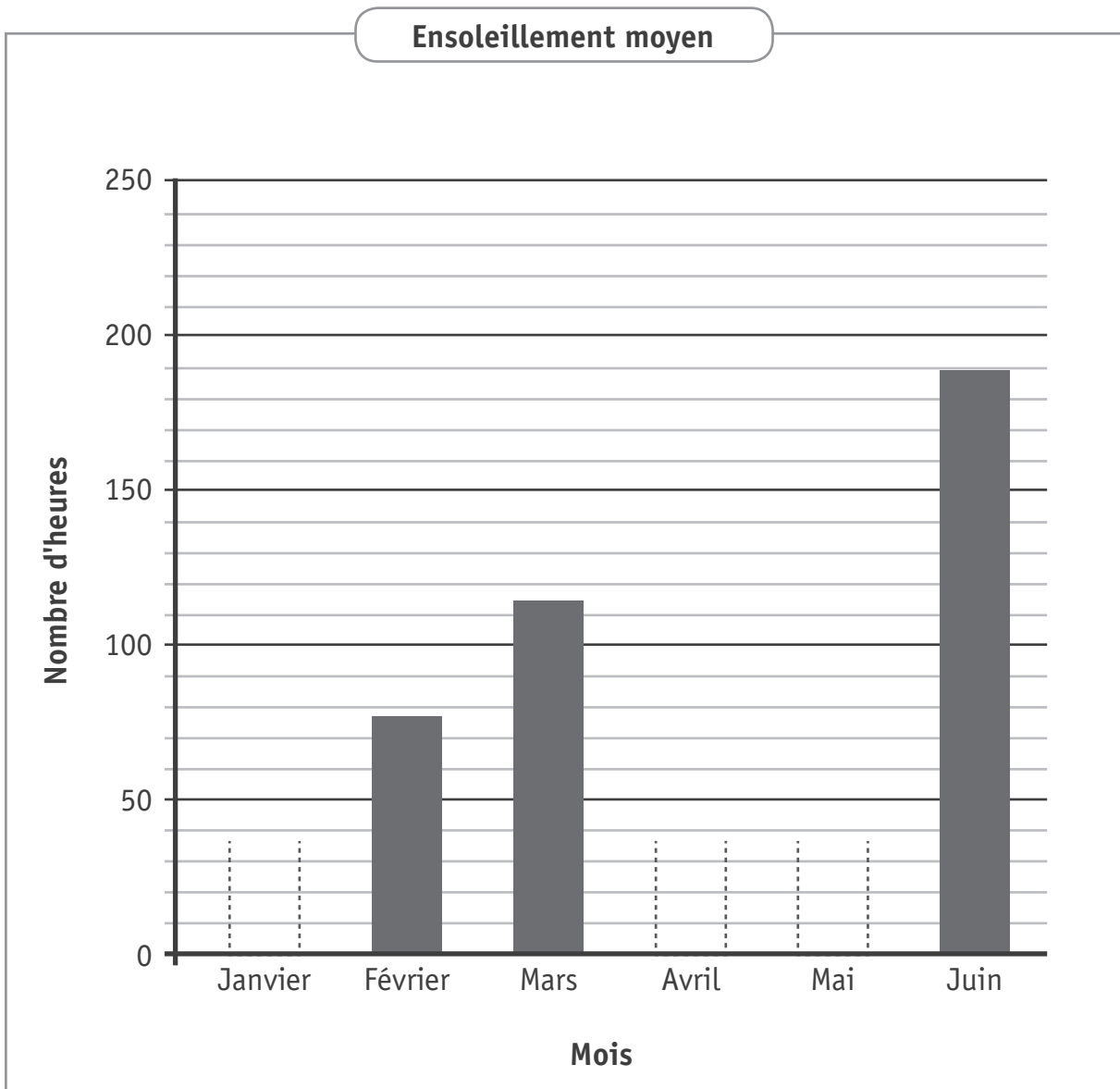

# DES INSTRUMENTS MÉTÉOROLOGIQUES

## QUESTION

# 9

Voici une liste de noms qui correspondent à des instruments météorologiques.

une girouette | un thermomètre | un baromètre | un anémomètre | un pluviomètre

ÉCRIS le nom de chaque instrument sous la photo qui lui correspond.

/2



mesure  
la vitesse  
du vent.



mesure la  
quantité de  
précipitations  
tombées  
(en mm).



indique d'où  
vient le vent  
(les points  
cardinaux).



mesure la  
pression  
atmosphérique  
(le poids de  
l'air).

© fotolia.com



# DES PLANTES VERTES



P. 10

QUESTION

10

Observe les cinq espèces de plantes vertes décrites dans le portfolio.

**RECOPIE** le nom complet de ces 5 plantes dans les étiquettes vides ci-dessous.

/2,5

**PLANTES**

**Couleur verte**

**Terrestres à tige**

**Feuilles nervurées**

<p><b>Feuilles composées en fronde</b></p> <input type="text"/>	<p><b>Graine(s) et bois</b></p> <table border="1"><tr><td><p><b>Aiguilles et cônes</b></p><input type="text"/></td><td><p><b>Fleurs</b></p><input type="text"/></td></tr></table>	<p><b>Aiguilles et cônes</b></p> <input type="text"/>	<p><b>Fleurs</b></p> <input type="text"/>
<p><b>Aiguilles et cônes</b></p> <input type="text"/>	<p><b>Fleurs</b></p> <input type="text"/>		

# DES CIRCUITS ÉLECTRIQUES

## UN TRI SIMPLE



P. 12

QUESTION

11

Observe les montages électriques suivants.

Photo 1

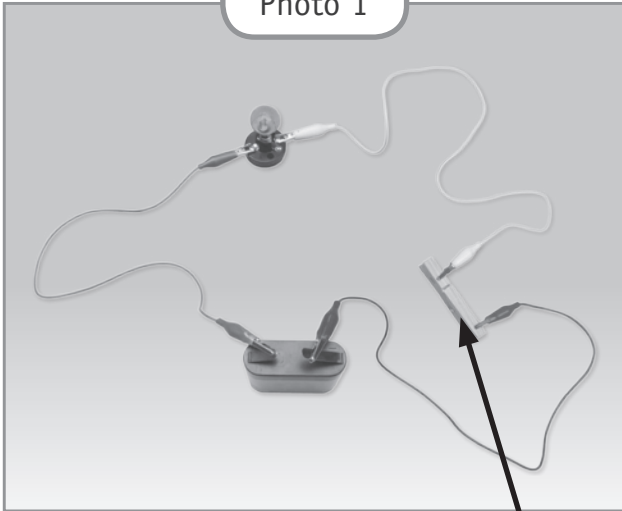
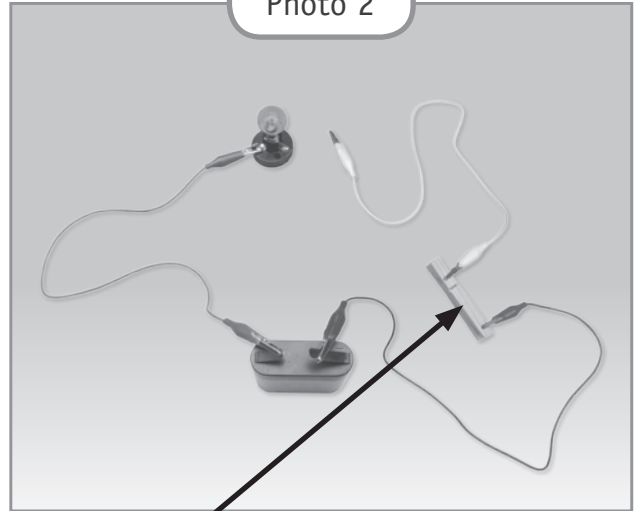

Photo 2



pince à linge en bois

Photo 3

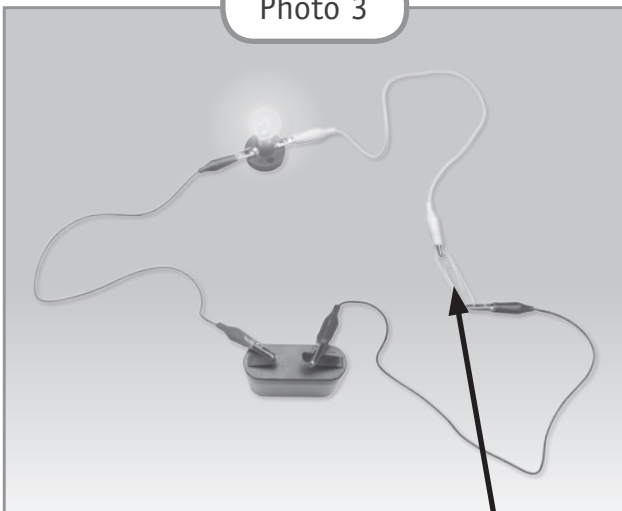
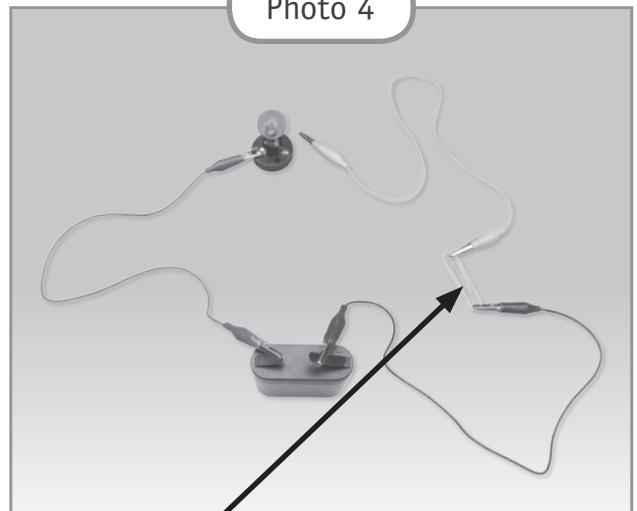

Photo 4



attache-trombone en acier



Observe les montages électriques de la page précédente.

**COMPLÈTE** le tri ci-dessous.

**ÉCRIS** le numéro des photos dans les étiquettes qui conviennent.

/2

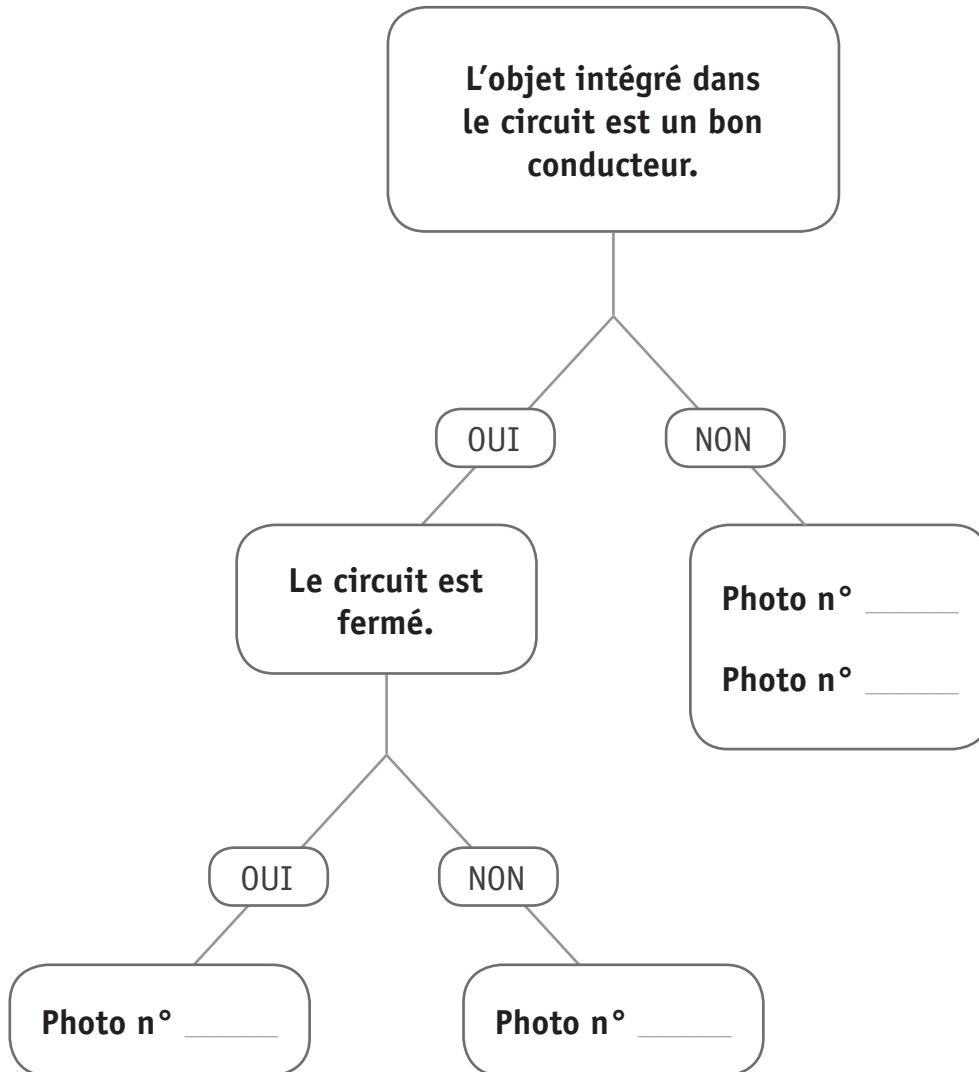

# DES CIRCUITS ÉLECTRIQUES

## UN MONTAGE ÉLECTRIQUE



P. 13

QUESTION

12

**Lis** l'extrait du mode d'emploi d'un sèche-cheveux électrique et **observe** le montage électrique à la page 13 du portfolio.

- a) L'expérience confirme une affirmation scientifique présente dans le mode d'emploi.

**RECOPIE** cette affirmation scientifique.

/1

- b) Voici six situations que tu pourrais vivre.  
Certaines sont dangereuses.

**ENTOURE** les situations qui présentent un **risque identique** à celui qui est décrit dans le mode d'emploi.

/3

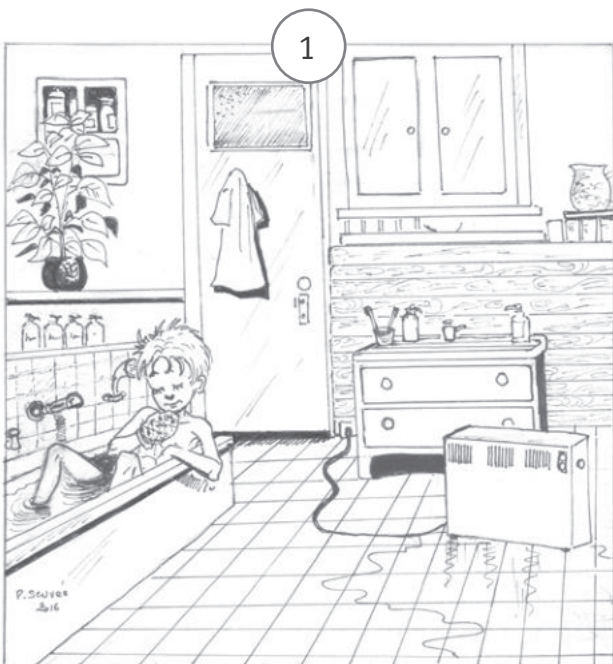

3



4



5



6

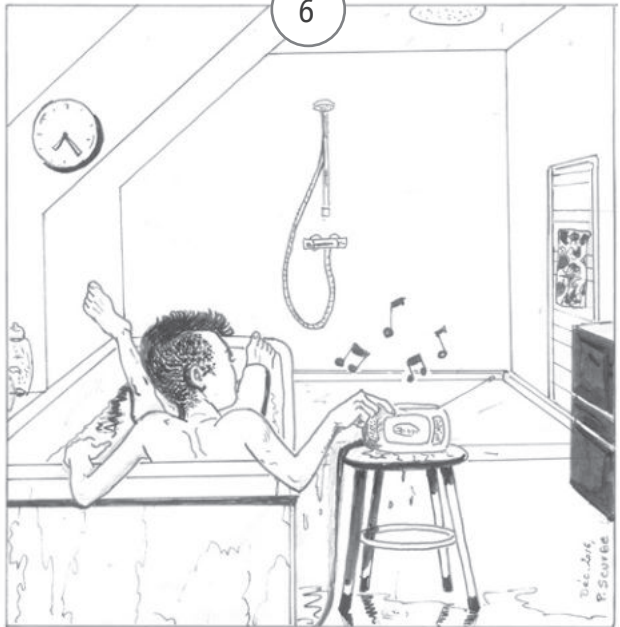







**Fédération Wallonie-Bruxelles / Ministère  
Administration générale de l'Enseignement**

Boulevard du Jardin Botanique, 20-22 – 1000 BRUXELLES  
www.fw-b.be – 0800 20 000

Impression : EVMprint - info@evmprint.be

Graphisme : Olivier VANDEVELLE - olivier.vandevelle@cfwb.be

Juin 2017

Le Médiateur de la Wallonie et de la Fédération Wallonie-Bruxelles

Rue Lucien Namèche, 54 – 5000 NAMUR

0800 19 199

courrier@mediateurcf.be

Éditeur responsable : Jean-Pierre HUBIN, Administrateur général

La « Fédération Wallonie-Bruxelles » est l'appellation désignant usuellement la « Communauté française » visée à l'article 2 de la Constitution



ÉPREUVE EXTERNE COMMUNE

# CEB2017

**NOMBRES ET OPÉRATIONS**

LIVRET 8 | MARDI 20 JUIN



NOM : \_\_\_\_\_

PRÉNOM : \_\_\_\_\_

CLASSE : \_\_\_\_\_

... /70

. /2

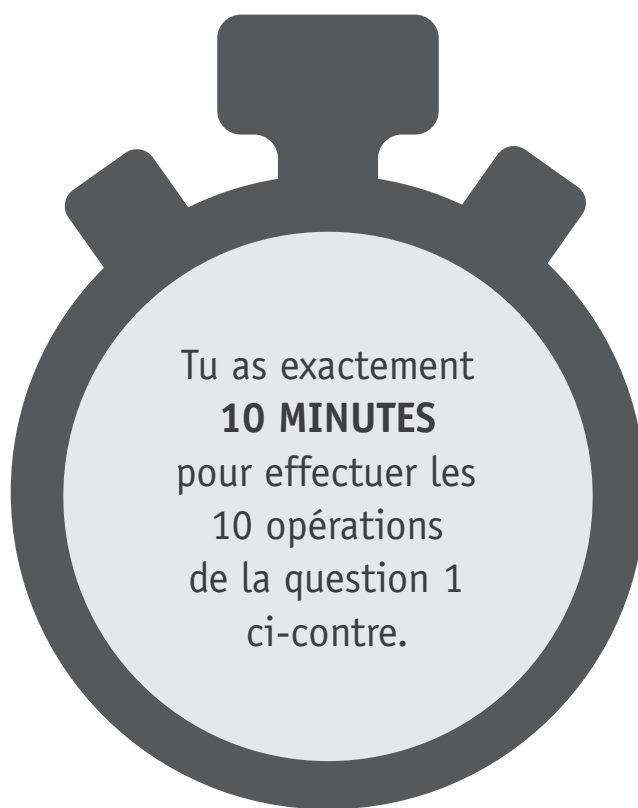

## QUESTION

1

Tu as exactement **10 minutes** pour effectuer les 10 opérations ci-dessous.

**ÉCRIS** le résultat.

/10

a)  $639 : 9 =$  \_\_\_\_\_

b)  $19,98 + 7,52 =$  \_\_\_\_\_

c)  $16 \times 2,3 \times 0 =$  \_\_\_\_\_

d) \_\_\_\_\_  $+ 17,5 = 38,6$

e) 75 % de 44 000 = \_\_\_\_\_

f) \_\_\_\_\_  $\times 1,2 = 8,4$

g)  $200\,000 - 480 =$  \_\_\_\_\_

h)  $2\,250 + 330 + 1\,750 +$  \_\_\_\_\_  $= 5\,000$

i)  $888 \times 0,125 =$  \_\_\_\_\_

j)  $5\,032 - 298 =$  \_\_\_\_\_

Zone de travail.

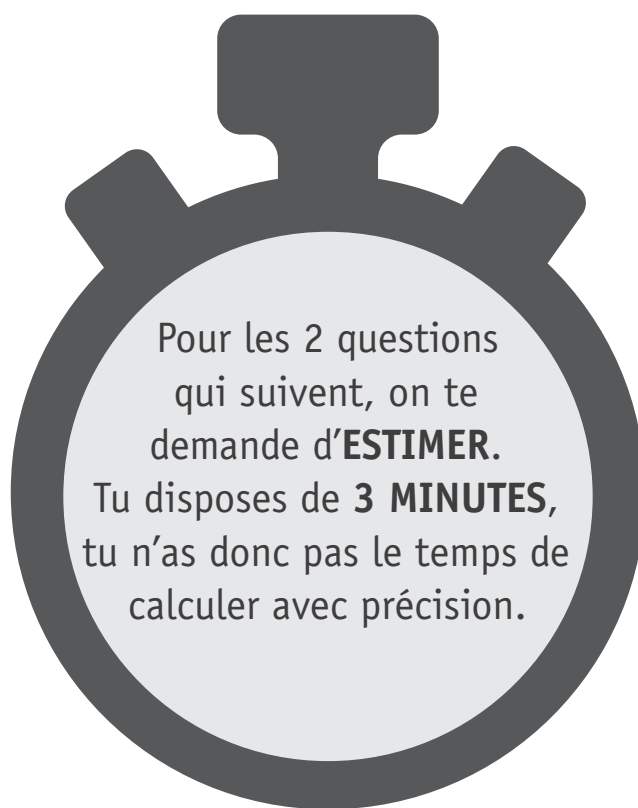

**QUESTION**

**2**

**ENTOURE**, dans chaque ligne, l'estimation la plus proche du résultat de l'opération.

/4

Opérations	Estimations			
$70\ 095 - 29\ 003$	$\pm 30\ 000$	$\pm 35\ 000$	$\pm 40\ 000$	$\pm 50\ 000$
$45\ 048 + 7\ 602$	$\pm 49\ 000$	$\pm 50\ 000$	$\pm 52\ 000$	$\pm 55\ 000$
$898 \times 50$	$\pm 4\ 000$	$\pm 4\ 500$	$\pm 40\ 000$	$\pm 45\ 000$
$24\ 059 : 61$	$\pm 350$	$\pm 400$	$\pm 3\ 500$	$\pm 4\ 000$

**QUESTION**

**3**

**ENTOURE** l'opération qui donnera la réponse la plus proche de l'estimation.

/2

Estimations	Opérations				
500	$\rightarrow$	$25\ 780 - 5\ 200$	$3\ 499 : 7,1$	$12,5 \times 9$	$407,98 + 0,197$
4	$\rightarrow$	$0,009 \times 4$	$702 - 598$	$11,9 : 3$	$3,994 + 1,989$

## QUESTION

## 4

**ENTOURE** la seule opération qui permet de vérifier cette division.

/1

4 1 3	1 2
3 6	3 4
-----	
5 3	
4 8	
-----	
5	

- $(34 + 5) \times 12$
- $(34 \times 12) + 5$
- $(34 \times 12) - 5$
- $(413 : 34) - 5$

## QUESTION

## 5

**ÉCRIS** en chiffres.

/3

- trente-cinq-mille unités vingt-sept millièmes → \_\_\_\_\_
- mille-huit-cent-douze centièmes → \_\_\_\_\_
- un million quinze-mille-neuf-cent-cinquante-trois unités → \_\_\_\_\_

QUESTION

6

Dans chaque suite de chiffres, **PLACE** la virgule afin que :

/3

- 2 représente le chiffre des unités de mille → 2 0 5 3 8 6 0 9
- 9 représente le chiffre des millièmes → 2 0 5 3 8 6 0 9
- 6 représente le chiffre des dixièmes → 2 0 5 3 8 6 0 9

QUESTION

7

**COMPLÈTE** les comptages.

/2

- a) 799 996 ; 799 997 ; 799 998 ; \_\_\_\_\_ ; \_\_\_\_\_ ; \_\_\_\_\_
- b) \_\_\_\_\_ ; \_\_\_\_\_ ; \_\_\_\_\_ ; 59,02 ; 59,03 ; 59,04

QUESTION

8

**COMPLÈTE** les cases.

/4

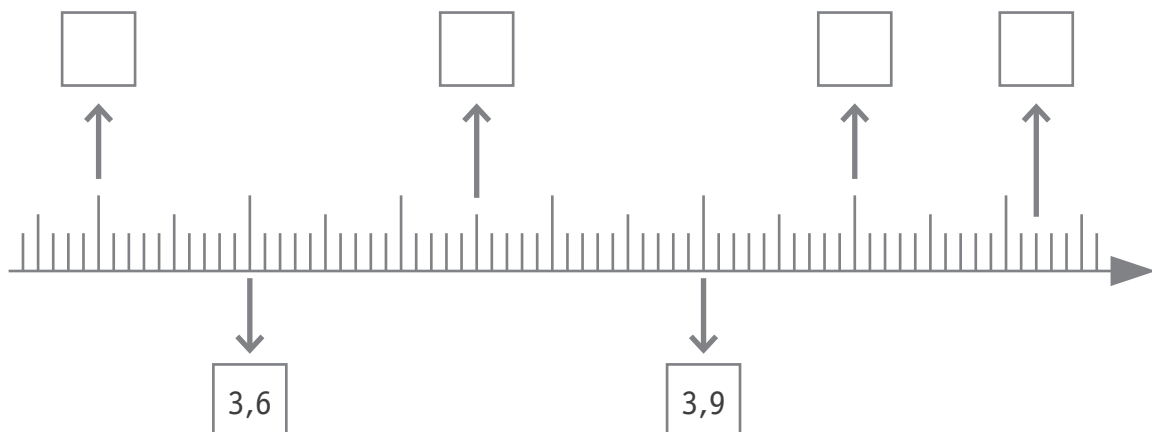

QUESTION

9

Un nombre a été décomposé en **parts équivalentes** puis recomposé.

**COMPLÈTE** toutes les cases de l'arbre.

/4

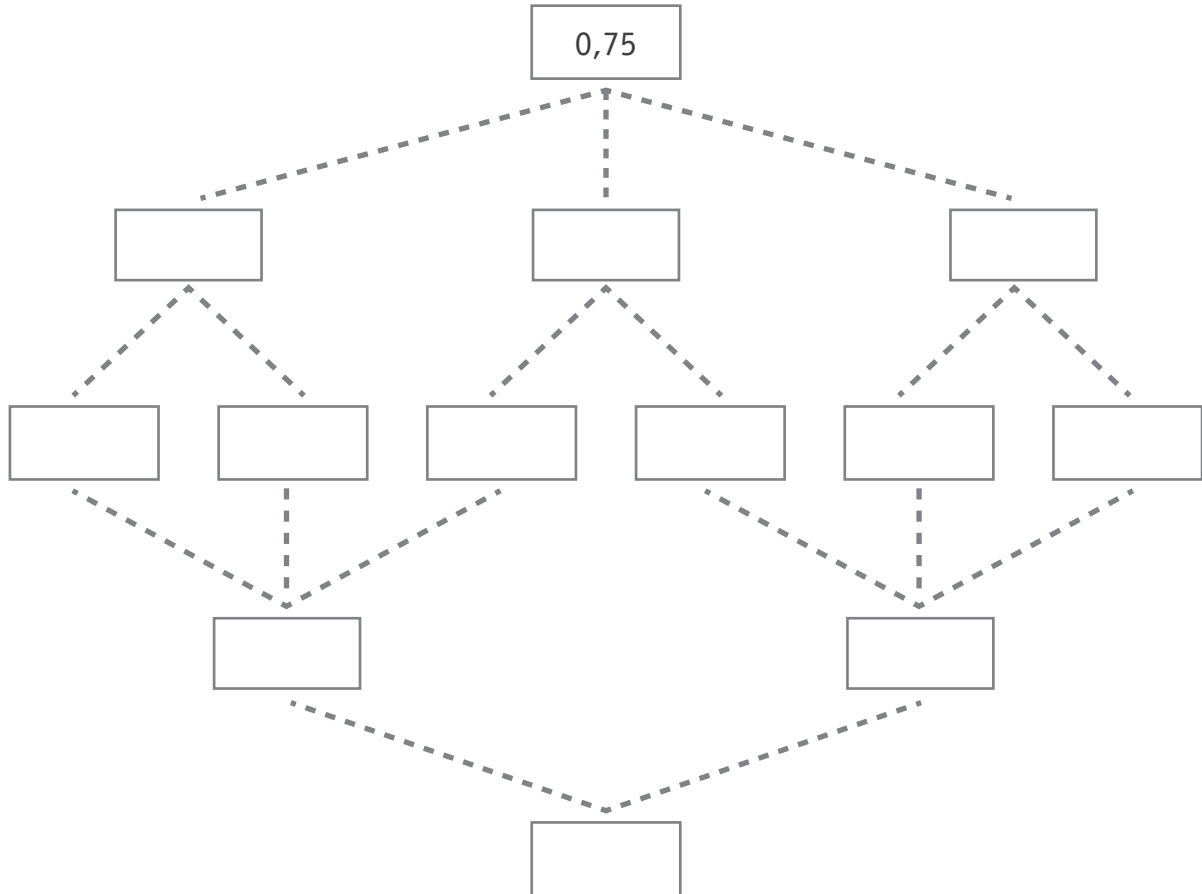

QUESTION

10

Il y a deux intrus dans ces différentes écritures d'un même nombre.

**BARRE**-les.

/2

$\frac{12}{10}$	1,02	1,2	$\frac{1\ 200}{1\ 000}$	$\frac{6}{5}$	1,200	$\frac{1}{2}$
-----------------	------	-----	-------------------------	---------------	-------	---------------



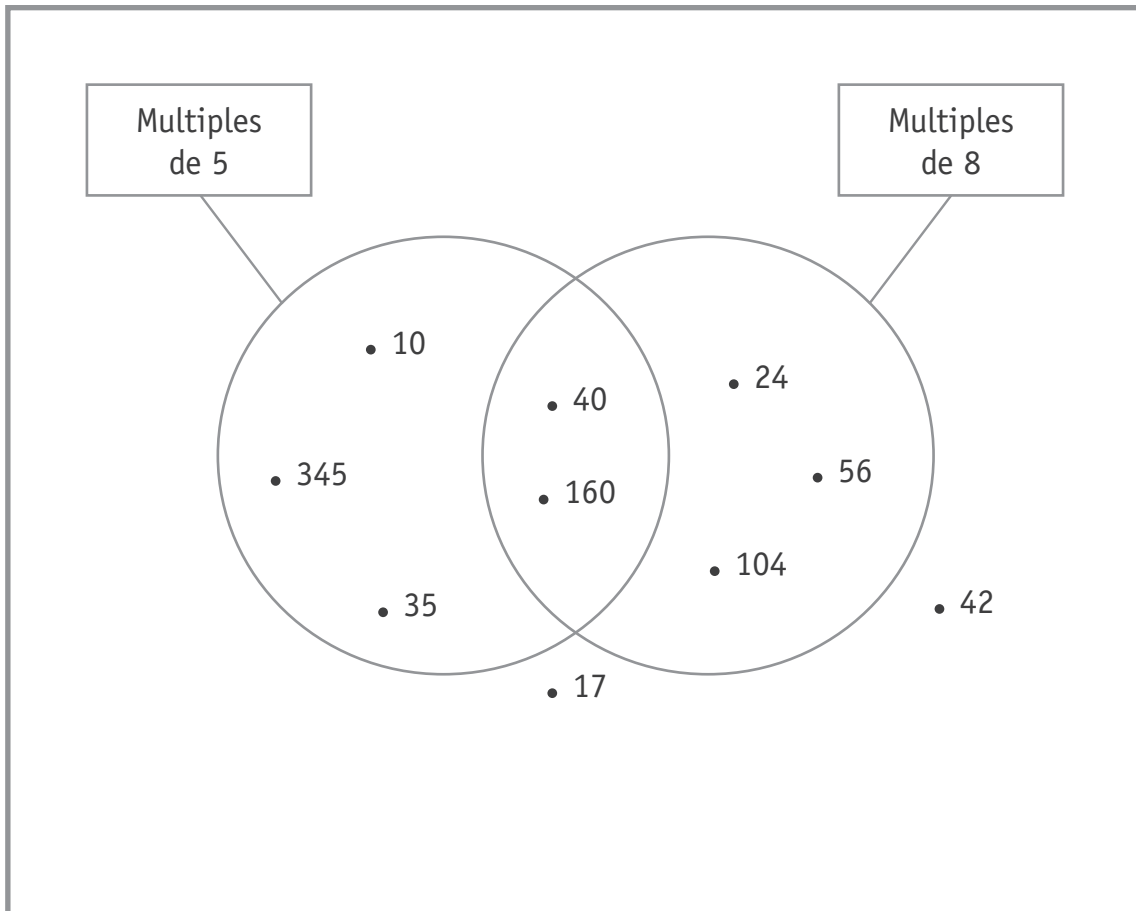

/5

- a) **ENTOURE** dans le cadre un nombre qui est multiple de 8 mais pas de 5.
- b) **ÉCRIS**, à l'endroit qui convient dans le cadre, les nombres ci-dessous.

72 | 123 | 340 | 720

## PARCOURS DE MULTIPLES !

**But du jeu**

Trouver le chemin qui va **de la ligne 1 à la ligne 7**.

**Règle**

Se déplacer d'une case à une autre case voisine mais **pas en diagonale**.

Sur tout le parcours, ces nombres doivent être **multiples d'un même nombre** autre que 1.

**Exemple**

Le chemin grisé ci-dessous montre un parcours de **multiples de 2**.

11	12	17
18	24	15
32	25	13
14	8	44
7	9	50

**COLORIE** le chemin.

/2

Ligne 1	15	17	18	14	33
Ligne 2	45	34	27	77	64
Ligne 3	37	30	63	42	48
Ligne 4	19	70	21	100	16
Ligne 5	93	84	72	56	86
Ligne 6	28	49	40	20	74
Ligne 7	105	12	96	82	50

**OBSERVE** cette division.

7 6 8 0	1 6
- 6 4	
-----	
1 2 8	4 8 0
- 1 2 8	
-----	
0 0	
- 0	
-----	
0	

Sans effectuer les opérations, **COMPLÈTE** les égalités suivantes.

/5

- $7\ 680 : 16 =$  \_\_\_\_\_ et il reste \_\_\_\_\_
- $7\ 685 : 16 =$  \_\_\_\_\_ et il reste \_\_\_\_\_
- $768 : 16 =$  \_\_\_\_\_
- $7\ 680 : 160 =$  \_\_\_\_\_
- $7\ 680 : 48 =$  \_\_\_\_\_

## QUESTION

## 14

Si

$$314 \times 52 = 16\,328$$

alors **ÉCRIS** directement le produit des multiplications suivantes, sans recourir à des calculs écrits : /2

▪  $31,4 \times 52 =$  \_\_\_\_\_

▪  $314 \times 0,52 =$  \_\_\_\_\_

## QUESTION

## 15

ÉCRIS

$\textcircled{=}$  ou  $\textcircled{\neq}$

▪  $43 \times 15$  \_\_\_\_\_  $43 \times 10 \times 5$

▪  $43 \times 15$  \_\_\_\_\_  $(43 \times 10) + (43 \times 5)$

▪  $43 \times 15$  \_\_\_\_\_  $43 \times 5 \times 3$

▪  $43 \times 15$  \_\_\_\_\_  $(43 + 10) + (43 + 5)$

## QUESTION

## 16

**ÉCRIS** le signe manquant dans chaque case. /2

▪  $2,5 \times 72 = (10 \square 72) \square 4$

▪  $874 - 9,7 = (874 \square 10) \square 0,3$

Ce cadre est rempli, de manière régulière, de points noirs.

Combien y a-t-il de points noirs en tout, y compris ceux cachés par le nuage gris ?

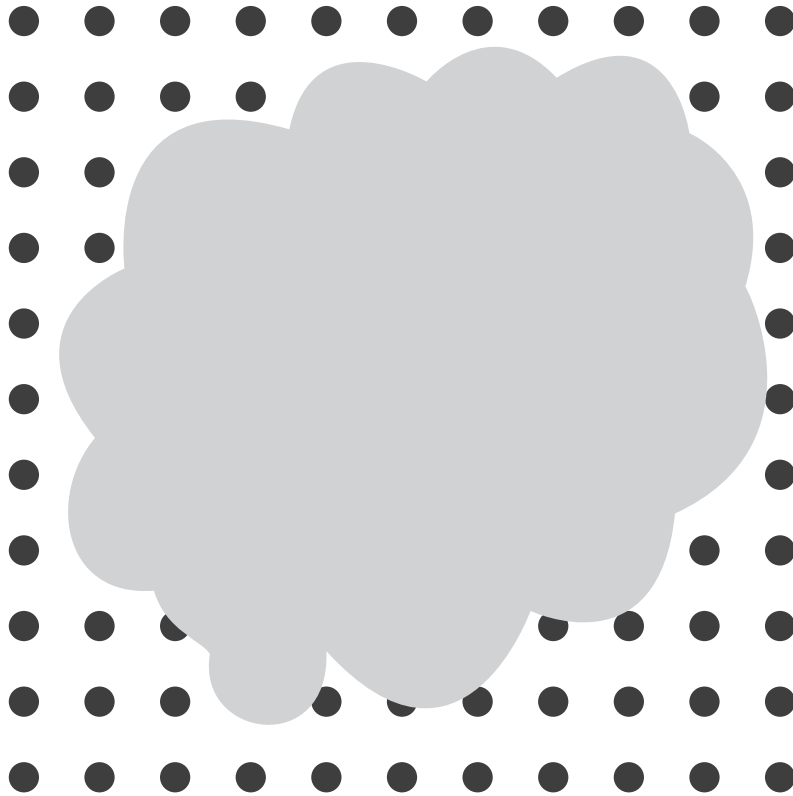

**COMPLÈTE.**

/2

En tout, il y a \_\_\_\_\_ points noirs.

**ÉCRIS** ton calcul.

## QUESTION

## 18

Voici l'opération finale d'un problème.

Les unités ne sont pas mentionnées.

$$17 \times 25 = 425$$

**ÉCRIS** un énoncé de problème qui peut correspondre à cette opération.

/2

---

---

---

---

## QUESTION

## 19

**COMPLÈTE** la soustraction.

/1

$$\begin{array}{r} 73 \_ \_ \\ - 5 \_ 71 \\ \hline \_ 281 \end{array}$$

On a acheté 17 paquets de 4 biscuits.

12 enfants ont mangé chacun 2 biscuits.

Combien de biscuits reste-t-il ?

**ENTOURE** la résolution qui convient.

**BARRE** celles qui ne conviennent pas.

/4

Résolution A	$17 \times 12 = 204$ $204 : 4 = 51$ $51 - 2 = 49$ Il reste 49 biscuits.
--------------	--

Résolution B	$17 \times 4 = 68$ $12 \times 2 = 24$ $68 - 24 = 44$ Il reste 44 biscuits.
--------------	---

Résolution C	$12 \times 2 = 24$ $17 \times 4 = 68$ $68 + 24 = 92$ Il reste 92 biscuits.
--------------	---

Résolution D	Nombre de biscuits restants : $(4 \times 17) - (1 \times 12) = 56$
--------------	---

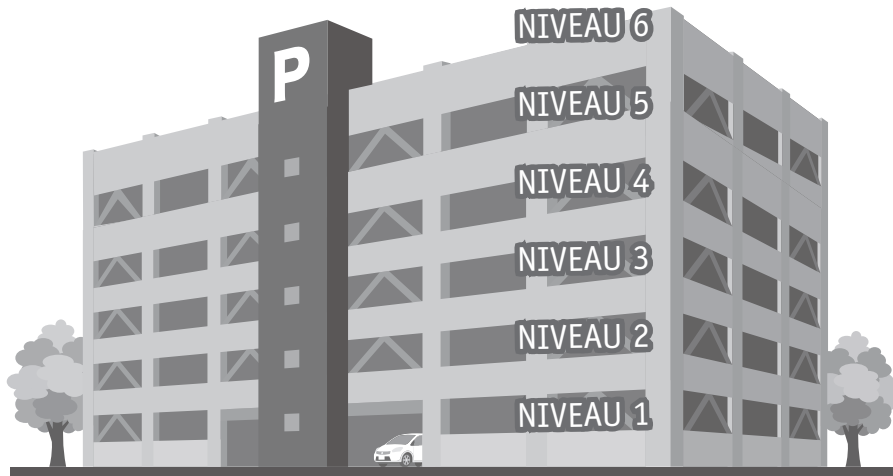

Un parking compte 6 niveaux. Les deux premiers niveaux comportent 100 places chacun ; les quatre autres niveaux comportent 80 places chacun.

Si 60 % des places sont occupées, combien reste-t-il de places disponibles ?

**ÉCRIS toute** ta démarche **et tes** calculs.

**COMMUNIQUE** ta réponse par une phrase.

/5



Tu dois obtenir **730** au départ des nombres suivants :

4 5 6 7 8 25

Tu ne peux les utiliser qu'**une seule fois chacun** et **pas nécessairement tous**.

**ÉCRIS** tes opérations étape par étape.

/1

---

---

---

---

---

---

---

---

---

---







**Fédération Wallonie-Bruxelles / Ministère  
Administration générale de l'Enseignement**

Boulevard du Jardin Botanique, 20-22 – 1000 BRUXELLES  
www.fw-b.be – 0800 20 000

Impression : EVMprint - info@evmprint.be

Graphisme : Olivier VANDEVELLE - olivier.vandevelle@cfwb.be

Juin 2017

Le Médiateur de la Wallonie et de la Fédération Wallonie-Bruxelles

Rue Lucien Namèche, 54 – 5000 NAMUR

0800 19 199

courrier@mediateurcf.be

Éditeur responsable : Jean-Pierre HUBIN, Administrateur général

La « Fédération Wallonie-Bruxelles » est l'appellation désignant usuellement la « Communauté française » visée à l'article 2 de la Constitution





**QUESTION****1**

**COCHE** la proposition correcte.

/1

Quelle est l'intention dominante de la personne qui réalise l'interview ?

- Donner du plaisir aux auditeurs.
- Persuader les auditeurs de l'importance du JT.
- Informer les auditeurs sur la réalisation d'un JT.
- Enjoindre aux auditeurs de regarder tous les JT.

**QUESTION****2**

Le texte entendu met en présence deux personnes qui se parlent.

**COCHE** les deux propositions correctes.

/1

- Julie Morelle interroge un élève.
- Un élève interroge Julie Morelle.
- Julie Morelle accueille un élève pour réaliser cette interview.
- Un élève accueille Julie Morelle pour réaliser cette interview.

**QUESTION****3**

**COMPLÈTE** ces phrases à l'aide de mots différents.

/1

- Julie Morelle a un diplôme en \_\_\_\_\_
- Chaque soir, lors du journal télévisé, Julie Morelle exerce la fonction de \_\_\_\_\_

**QUESTION****4**

Julie MORELLE cite trois types de séquences différentes. Lesquelles ?

**ÉCRIS.**

/3

- \_\_\_\_\_
- \_\_\_\_\_
- \_\_\_\_\_

**QUESTION****5**

**NUMÉROTE** les phrases suivantes dans l'**ordre chronologique** (de 1 à 4) des faits.

/1

<input type="radio"/>	Les journalistes sont avertis de l'incendie.
<input type="radio"/>	Les journalistes filment les lieux et récoltent des renseignements.
<input type="radio"/>	Une équipe de journalistes se rend sur les lieux de l'incendie.
<input type="radio"/>	Un incendie se déclare dans une entreprise.



**QUESTION****6****COCHE.**

/1

Pour présenter le JT, Julie MORELLE regarde la caméra et...

- récite un texte qu'elle a appris par cœur.
- lit un texte qui défile devant ses yeux.
- récite un texte qui lui parvient par des écouteurs.
- lit le texte qui apparaît à la télévision.

**QUESTION****7**

La journaliste s'aide d'un appareil spécifique pour présenter le JT.

**COCHE** le nom de cet appareil.

/1

- Un haut-parleur.
- Un projecteur.
- Un prompteur.
- Un décodeur.

**QUESTION****8**

**COMPLÈTE** selon les informations entendues.

/1

L'élection d'un président américain est importante parce que \_\_\_\_\_

\_\_\_\_\_

\_\_\_\_\_

**QUESTION****9**

**COCHE** les deux propositions qui pourraient modifier l'ordre du JT.

/1

- Une naissance au sein de la famille royale belge.
- Un accrochage entre deux cyclistes dans un village.
- Un tremblement de terre.
- Une défaite sportive d'un club de football amateur.

**QUESTION****10**

**NUMÉROTE** les cases suivantes dans l'**ordre chronologique** (de 1 à 4).

/1

- Rédiger le texte du JT.
- Organiser les informations.
- Présenter le JT.
- Récolter les informations.

**COCHE** une proposition exacte dans chaque cadre.

/1

Au journal télévisé,

- les informations rapportent tout ce qui se passe dans le monde.
- les informations ne rapportent pas tout ce qui se passe dans le monde.

- l'équipe de rédaction choisit ce qu'elle veut fournir comme information.
- l'équipe de rédaction ne choisit pas ce qu'elle veut fournir comme information.

- l'équipe de rédaction ordonne définitivement les informations en début de journée.
- l'équipe de rédaction réorganise les informations tout au long de la journée.

## QUESTION

## 12

**TRACE** une croix dans la colonne qui convient.

/4

	Au cours de l'interview, ce renseignement	
	a été donné.	n'a pas été donné.
Il y a trois types de séquences dans un journal télévisé.		
Les textes écrits l'après-midi par la journaliste sont corrigés par un collègue.		
Dès que le JT est terminé, il y a une dernière réunion de la rédaction.		
Le JT de 19.30 présenté par Julie Morelle dure toujours 30 minutes.		

## QUESTION

## 13

De quoi est-il question dans l'interview ?

**COCHE** les deux propositions correctes.

/1

Il est question...

- de la vie de la présentatrice du journal télévisé.
- de la réalisation d'un journal télévisé.
- du tournage d'un feuilleton télévisé.
- de la présentation d'un journal télévisé.

**QUESTION****14****COMPLÈTE.**

/1

Pour rédiger son article à propos de la communication des informations, Gaston a eu raison de choisir Julie MORELLE parce que \_\_\_\_\_

\_\_\_\_\_

\_\_\_\_\_

**QUESTION****15**

D'après Julie MORELLE, quel est le but d'un journaliste qui présente un journal télévisé ?

**COCHE.**

/1

- Apprendre aux téléspectateurs ce qui s'est passé uniquement aujourd'hui.
- Étonner les téléspectateurs en leur présentant des faits extraordinaires.
- Permettre aux téléspectateurs de comprendre les événements importants du moment.
- Persuader les téléspectateurs que tout ce qu'ils voient à la télévision est vrai.
- Dire aux téléspectateurs ce qu'ils doivent faire étant donné ce qui se passe.







**Fédération Wallonie-Bruxelles / Ministère  
Administration générale de l'Enseignement**

Boulevard du Jardin Botanique, 20-22 – 1000 BRUXELLES  
www.fw-b.be – 0800 20 000

Impression : EVMprint - info@evmprint.be

Graphisme : Olivier VANDEVELLE - olivier.vandevelle@cfwb.be

Juin 2017

Le Médiateur de la Wallonie et de la Fédération Wallonie-Bruxelles

Rue Lucien Namèche, 54 – 5000 NAMUR

0800 19 199

courrier@mediateurcf.be

Éditeur responsable : Jean-Pierre HUBIN, Administrateur général

La « Fédération Wallonie-Bruxelles » est l'appellation désignant usuellement la « Communauté française » visée à l'article 2 de la Constitution